

2020 T1 Tartozék Akció

Az akció érvényes: 2020.02.01-től 2020.07.31-ig, vagy a készlet erejéig.



▲ WUT02U
AWS BLUETOOTH vevőegység

- ▶ További gépeinkről érdeklődjön Partnereinknél!
- ▶ A bruttó listaárak 27% Áfa-t tartalmaznak.
- ▶ A képek csak illusztrációk!
- ▶ Az árváltoztatás jogát fenntartjuk az euró árfolyam tartós változása esetén!

BUSINESS 11x
Superbrands
08.09.10.11.12.13.14.15.16.17.18

BUSINESS 11x
Superbrands
08.09.10.11.12.13.14.15.16.17.18

**Az Ön MAKITA
márkakereskedője:**

◀ 191D71-3
DCL281 ciklon tartály
FEHÉR

▲ 191D73-9
DCL281 ciklon tartály FEKETE

▼ 199491-1
DCL180 ciklon tartály
FEHÉR

◀ 191D75-5
DCL180 ciklon tartály
FEKETE

Az esetleges tévedésekért és nyomdai hibákért felelősséget nem vállalunk!!

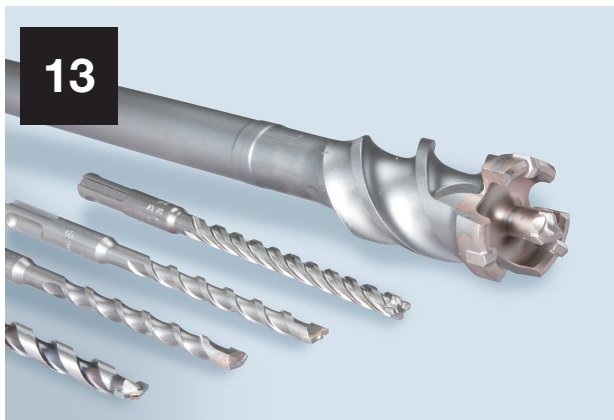

13

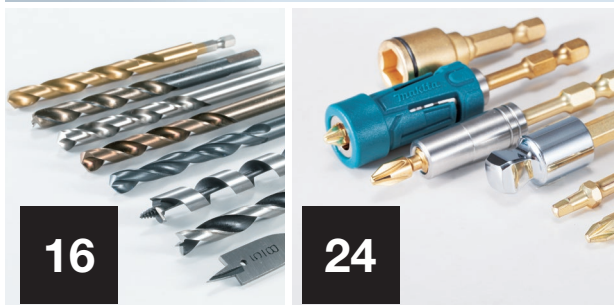

16

24



27



33

30



51

45

SDS Plus STANDARD fúrószárok	03. oldal
SDS PLUS V-plus fúrószárok	04. oldal
SDS PLUS Nemesis fúrószárok	06. oldal
SDS PLUS Makbuster fúrószárok	07. oldal
SDS-PLUS vésők	08. oldal
SDS-PLUS üreges fúrók, UNICAT	09. oldal
SDS-PLUS dobozfúrók, kiegészítők	10. oldal
SDS Max STANDARD fúrószárok	11. oldal
SDS Max Zentró fúrószárok	12. oldal
SDS Max koronamarók	13. oldal
SDS Max vésőszárok	14. oldal
2+, SUPER kőzetfúrók, üvegfúró	16. oldal
Multiplex, HSS-G fúrószárok	17. oldal
HSS-Co5% és HSS-G fúrószárok	18. oldal
Süllyesztő fúrók, lépcsős fúrók	19. oldal
lapos és fafúrószárok, gerendafúrók	19. oldal
öntolások fafúrók	21. oldal
1/4" befogású fúrószárok	21. oldal
Ezychange körkivágók	22. oldal
bimetál körkivágók	22. oldal
behajtóbitek	23. oldal
készletek	26. oldal
keverőszárok	28. oldal
dugókulcsok	28. oldal
vágókorongok	29. oldal
csiszoló tárcsák	30. oldal
tisztítótárcsák	30. oldal
lamellás csiszoló korongok	30. oldal
drótkéfék	31. oldal
sarokcsiszoló tartozékok	32. oldal
gyémántfúrók sarokcsiszolókra	33. oldal
polírozó sapkák, kőszőrű korongok	34. oldal
excenterpapírok	35. oldal
csiszolószalagok	36. oldal
gyalukécek	37. oldal
szúrófűrészlapok	38. oldal
orrfűrészlapok	41. oldal
körfűrész tárcsák	44. oldal
fűrészszalagok	47. oldal
felsőmaró kések	48. oldal
multiszerszám tartozékok	51. oldal
szögek, kapcsok, csavarok	55. oldal
kefegép tartozékok	56. oldal
betoncsiszoló, vizescsiszoló tárcsák	56. oldal
gyémánttárcsák	57. oldal
porzsákok, porelszívó tartozékok	62. oldal
akkumulátorok, töltők	68. oldal
akkus lámpák	70. oldal
tokmányok, egyéb tartozékok	71. oldal
tartozékok lézerekhez	73. oldal
tárolódobozok	74. oldal
állványok, vezetősínek, adapterek	76. oldal
táskák, tárolók, kiegészítők	78. oldal

Belépő kategóriás fúrószárok

Belépő kategóriás fúrószárok, kiegészítő munkálatokhoz. Ideális beton, falazat és természetes kő fúrásához. Kimagasló ár-érték arány

Javasolt felhasználási terület:

- beton - téglá - közet



Fúrószár méretek	Cikkszám	Bruttó listaár /db	Javasolt bruttó akciós ár/db
4x110 mm	D-00016	536 Ft	390 Ft
5x110 mm	D-00022	536 Ft	390 Ft
5x160 mm	D-00038	536 Ft	390 Ft
6,5x110 mm	D-00088	536 Ft	390 Ft
6,5x160 mm	D-00094	536 Ft	390 Ft
6x110 mm	D-00050	536 Ft	390 Ft
6x160 mm	D-00066	536 Ft	390 Ft
6x210 mm	D-00072	661 Ft	490 Ft
7x110 mm	D-00103	661 Ft	490 Ft
7x160 mm	D-00119	661 Ft	490 Ft
8x110 mm	D-00125	661 Ft	490 Ft
8x160 mm	D-00131	661 Ft	490 Ft
8x210 mm	D-00147	661 Ft	490 Ft
8x260 mm	D-00153	661 Ft	490 Ft
9x210 mm	D-00169	661 Ft	490 Ft
10x160 mm	D-00175	802 Ft	590 Ft
10x210 mm	D-00181	802 Ft	590 Ft
10x260 mm	D-00197	802 Ft	590 Ft
10x310 mm	D-00206	942 Ft	690 Ft
10x460 mm	D-17538	2 036 Ft	1 490 Ft
11x160 mm	D-00212	942 Ft	690 Ft
12x160 mm	D-00228	942 Ft	690 Ft
12x210 mm	D-00234	942 Ft	690 Ft
12x260 mm	D-00240	942 Ft	690 Ft
12x460 mm	D-16271	2 176 Ft	1 590 Ft
13x160 mm	D-00256	942 Ft	690 Ft
14x160 mm	D-00262	942 Ft	690 Ft
14x260 mm	D-00278	1 208 Ft	890 Ft

Fúrószár méretek	Cikkszám	Bruttó listaár /db	Javasolt bruttó akciós ár/db
14x460 mm	D-17544	2 176 Ft	1 590 Ft
15x160 mm	D-00284	1 349 Ft	990 Ft
15x460 mm	D-17550	2 723 Ft	1 990 Ft
16x210 mm	D-00290	1 489 Ft	1 090 Ft
16x310 mm	D-00309	1 630 Ft	1 190 Ft
16x460 mm	D-16287	2 723 Ft	1 990 Ft
17x210 mm	D-00315	1 630 Ft	1 190 Ft
18x210 mm	D-00321	1 755 Ft	1 290 Ft
18x300 mm	D-00337	2 176 Ft	1 590 Ft
18x460 mm	D-17566	3 129 Ft	2 290 Ft
19x210 mm	D-00343	2 176 Ft	1 590 Ft
19x460 mm	D-16293	3 270 Ft	2 390 Ft
20x210 mm	D-00359	2 176 Ft	1 590 Ft
20x310 mm	D-00365	2 583 Ft	1 890 Ft
20x460 mm	D-15235	3 410 Ft	2 490 Ft
22x260 mm	D-00371	2 583 Ft	1 890 Ft
22x310 mm	D-08062	2 989 Ft	2 190 Ft
22x460 mm	D-15241	3 817 Ft	2 790 Ft
24x460 mm	D-16302	4 098 Ft	2 990 Ft
25x260 mm	D-00387	3 410 Ft	2 490 Ft
25x310 mm	D-08517	3 676 Ft	2 690 Ft
25x460 mm	D-15257	4 770 Ft	3 490 Ft
26x260 mm	D-00393	3 957 Ft	2 890 Ft
26x310mm	D-08078	4 098 Ft	2 990 Ft
26x460 mm	D-15263	5 597 Ft	4 090 Ft
28x460 mm	D-16318	6 410 Ft	4 690 Ft
30x460 mm	D-17572	8 066 Ft	5 890 Ft
5db-os készlet	D-00795	2 583 Ft	1 890 Ft



D-00795 Bruttó akciós ár

1.890 Ft

D-00795 tartalma

SDS-Plus fúrókészlet

5,6,8x110mm; 6,8x160mm

Megbízható, és sokoldalú fúrószárok.

Ideális beton, falazat és természetes kő fúrásához. Modern termikus folyamatok alkalmazásának és a speciális felületkialakításának köszönhetően, kopásállósága jelentősen megnőtt és a fúrószárok jóval ellenállóbbak a hajlító feszültségeknek is.

Javasolt felhasználási terület: - beton - téglá - kőzet



Fúrószárok méretek	Cikkszám	Bruttó listaár /db	Javasolt bruttó akciós ár/db
4x110mm	B-47232	1 208 Ft	890 Ft
4x160mm	B-47248	1 349 Ft	990 Ft
5x110mm	B-46492	942 Ft	690 Ft
5x160mm	B-46501	1 208 Ft	890 Ft
5x210mm	B-47260	1 755 Ft	1 290 Ft
5x260mm	B-47276	2 317 Ft	1 690 Ft
5x310mm	B-47282	2 317 Ft	1 690 Ft
5,5x110mm	B-47298	1 083 Ft	790 Ft
5,5x160mm	B-47307	1 208 Ft	890 Ft
5,5x210mm	B-47313	1 755 Ft	1 290 Ft
5,5x260mm	B-47329	2 317 Ft	1 690 Ft
5,5x310mm	B-47335	3 410 Ft	2 490 Ft
6x110mm	B-46517	942 Ft	690 Ft
6x110mm 25db	B-46517-25	20 515 Ft	14 990 Ft
6x160mm	B-46523	942 Ft	690 Ft
6x160mm 25db	B-46523-25	20 515 Ft	14 990 Ft
6x210mm	B-47341	1 349 Ft	990 Ft
6x210mm 25db	B-47341-25	30 107 Ft	21 990 Ft
6x260mm	B-47357	1 755 Ft	1 290 Ft
6x310mm	B-47363	3 129 Ft	2 290 Ft
6x460mm	B-47379	4 504 Ft	3 290 Ft
6,5x110mm	B-47385	1 083 Ft	790 Ft
6,5x160mm	B-47391	1 349 Ft	990 Ft
6,5x210mm	B-47400	1 755 Ft	1 290 Ft
6,5x210mm 25db	B-47400-25	38 308 Ft	27 990 Ft
6,5x260mm	B-47416	2 317 Ft	1 690 Ft

Fúrószárok méretek	Cikkszám	Bruttó listaár /db	Javasolt bruttó akciós ár/db
6,5x260mm 25db	B-47416-25	49 274 Ft	35 990 Ft
6,5x310mm	B-47422	3 270 Ft	2 390 Ft
7x110mm	B-47438	1 083 Ft	790 Ft
7x160mm	B-47444	1 208 Ft	890 Ft
7x210mm	B-47450	1 895 Ft	1 390 Ft
7x250mm	B-47466	2 317 Ft	1 690 Ft
8x110mm	B-46539	1 083 Ft	790 Ft
8x160mm	B-46545	1 083 Ft	790 Ft
8x160mm 25db	B-46545-25	23 249 Ft	16 990 Ft
8x210mm	B-47472	1 489 Ft	1 090 Ft
8x210mm 25db	B-47472-25	32 840 Ft	23 990 Ft
8x260mm	B-47488	1 895 Ft	1 390 Ft
8x260mm 25db	B-47488-25	41 057 Ft	29 990 Ft
8x310mm	B-47494	2 442 Ft	1 790 Ft
8x400mm	B-47503	3 676 Ft	2 690 Ft
8x460mm	B-47519	4 098 Ft	2 990 Ft
8x600mm	B-47525	5 738 Ft	4 190 Ft
9x160mm	B-47531	1 489 Ft	1 090 Ft
9x210mm	B-47547	2 036 Ft	1 490 Ft
9,5x160mm	B-47553	1 630 Ft	1 190 Ft
9,5x310mm	B-51409	4 363 Ft	3 190 Ft
10x110mm	B-46551	1 349 Ft	990 Ft
10x160mm	B-46567	1 349 Ft	990 Ft
10x160mm 25db	B-46567-25	30 107 Ft	21 990 Ft
10x210mm	B-47569	1 895 Ft	1 390 Ft
10x210mm 25db	B-47569-25	41 057 Ft	29 990 Ft

Fúrószárok méretek	Cikkszám	Bruttó listaár /db	Javasolt bruttó akciós ár/db
10x260mm	B-47575	2 317 Ft	1 690 Ft
10x260mm 25db	B-47575-25	49 274 Ft	35 990 Ft
10x310mm	B-47581	2 583 Ft	1 890 Ft
10x350mm	B-47597	3 410 Ft	2 490 Ft
10x450mm	B-47606	4 098 Ft	2 990 Ft
10x600mm	B-47612	5 738 Ft	4 190 Ft
10x800mm	B-47628	8 878 Ft	6 490 Ft
10x1000mm	B-47634	15 048 Ft	10 990 Ft
11x160mm	B-47640	1 895 Ft	1 390 Ft
11x210mm	B-47656	2 317 Ft	1 690 Ft
11x260mm	B-47662	2 723 Ft	1 990 Ft
11x310mm	B-47678	3 129 Ft	2 290 Ft
12x160mm	B-46573	1 755 Ft	1 290 Ft
12x160mm 25db	B-46573-25	38 183 Ft	27 990 Ft
12x210mm	B-47684	2 036 Ft	1 490 Ft
12x210mm 25db	B-47684-25	43 666 Ft	31 990 Ft
12x260mm	B-47690	2 583 Ft	1 890 Ft
12x310mm	B-47709	3 410 Ft	2 490 Ft
12x360mm	B-47715	3 957 Ft	2 890 Ft
12x450mm	B-47721	4 770 Ft	3 490 Ft
12x600mm	B-47737	6 144 Ft	4 490 Ft
12x800mm	B-47743	9 565 Ft	6 990 Ft
12x1000mm	B-47759	16 407 Ft	11 990 Ft
13x160mm	B-47765	2 036 Ft	1 490 Ft
13x210mm	B-47771	2 442 Ft	1 790 Ft
13x260mm	B-47787	2 989 Ft	2 190 Ft
13x310mm	B-47793	3 535 Ft	2 590 Ft
14x160mm	B-46589	2 442 Ft	1 790 Ft
14x210mm	B-47802	2 864 Ft	2 090 Ft
14x260mm	B-47818	3 410 Ft	2 490 Ft
14x310mm	B-47824	3 676 Ft	2 690 Ft
14x450mm	B-47830	5 051 Ft	3 690 Ft
14x600mm	B-47846	6 956 Ft	5 090 Ft
14x1000mm	B-47852	17 094 Ft	12 490 Ft
15x160mm	B-47868	2 989 Ft	2 190 Ft
15x210mm	B-47874	3 535 Ft	2 590 Ft
15x260mm	B-47880	3 957 Ft	2 890 Ft
15x450mm	B-47896	6 004 Ft	4 390 Ft



Fúrósár méretek	Cikkszám	Bruttó listaár /db	Javasolt bruttó akciós ár/db
16x160mm	B-47905	2 989 Ft	2 190 Ft
16x210mm	B-47911	3 535 Ft	2 590 Ft
16x260mm	B-47927	4 223 Ft	3 090 Ft
16x310mm	B-47933	4 645 Ft	3 390 Ft
16x450mm	B-47949	6 550 Ft	4 790 Ft
16x600mm	B-47955	9 706 Ft	7 090 Ft
16x800mm	B-47961	12 439 Ft	9 090 Ft
16x1000mm	B-47977	19 281 Ft	14 090 Ft
17x210mm	B-47983	5 316 Ft	3 890 Ft
17x450mm	B-47999	10 393 Ft	7 590 Ft
18x200mm	B-48000	5 863 Ft	4 290 Ft
18x300mm	B-48016	6 691 Ft	4 890 Ft
18x450mm	B-48022	8 612 Ft	6 290 Ft
18x600mm	B-48038	11 612 Ft	8 490 Ft
18x1000mm	B-48044	21 890 Ft	15 990 Ft
19x200mm	B-48050	6 550 Ft	4 790 Ft
19x450mm	B-48066	9 706 Ft	7 090 Ft
20x200mm	B-48072	6 956 Ft	5 090 Ft
20x300mm	B-48088	7 644 Ft	5 590 Ft
20x450mm	B-48094	9 971 Ft	7 290 Ft
20x600mm	B-48103	12 986 Ft	9 490 Ft
20x800mm	B-48119	22 015 Ft	16 090 Ft
20x1000mm	B-48125	24 624 Ft	17 990 Ft
22x250mm	B-48131	9 565 Ft	6 990 Ft
22x450mm	B-48147	12 986 Ft	9 490 Ft
22x600mm	B-48153	15 860 Ft	11 590 Ft
22x1000mm	B-48169	24 764 Ft	18 090 Ft
ÚJ 23x250mm	B-48175	11 612 Ft	8 490 Ft
23x450mm	B-48181	15 173 Ft	11 090 Ft
24x250mm	B-48197	12 033 Ft	8 790 Ft
24x450mm	B-48206	14 361 Ft	10 490 Ft
24x600mm	B-48212	16 548 Ft	12 090 Ft
25x250mm	B-48228	12 986 Ft	9 490 Ft
25x450mm	B-48234	15 173 Ft	11 090 Ft
25x600mm	B-48240	20 656 Ft	15 090 Ft
25x1000mm	B-48256	30 232 Ft	22 090 Ft
26x250mm	B-48262	13 127 Ft	9 590 Ft
26x450mm	B-48278	15 454 Ft	11 290 Ft

Készletek SDS-Plus V-plus



Kép	Cikkszám, Fúrósár méretek	Bruttó listaár /db	Javasolt bruttó akciós ár/db
-----	---------------------------	--------------------	------------------------------



B-49052
(5db-os készlet)
SDS-Plus 4 plus
5x110; 6x110; 6x160
8x110; 8x160

5 316 Ft **3 890 Ft**



B-49111
(11db-os készlet)
SDS-Plus 4 plus
5x110 (3db)
6x160 (5db)
8x160 (3db)

9 565 Ft **6 990 Ft**



B-54710
(5db-os készlet)
SDS-Plus V-plus
5,8x110mm
6,8x160mm

4 098 Ft **2 990 Ft**



821700-1

SDS-Plus
32x450 jégfúró

36 949 Ft **26 990 Ft**

Nemesis SDS-Plus 4 ÉLŰ fúrók

(vasalt betonhoz ütfúrás nélkül, egyéb anyagok ütfúrással)

Megoldja a problémákat. Gyakorlatban a **Nemesis** fúrószárak alkalmazásával a vasbetonban való fúrás nem jelent többet problémát. Remekül használható keményebb kőzetek fúrására is. Egyedülállóan szimmetrikus fejkialakítás geometriájának köszönhetően a furatok még precízebbek pontosabbak lehetnek.

Még pontosabb fúrások. A **Nemesis** fúrók alkalmasak vasalt beton fúrására is. Amikor érzi, hogy a fúrószár elakad, kapcsolja ki az ütfúrás funkciót és normál fúrással, lassú fordulaton forgácsolja el a betonban található fémet, majd folytassa a betonfúrást ütfúrás módban. A szimmetrikusan elhelyezett négy redős spirál biztosítja fúrás terhelés egyenletes eloszlását a fúrószáron. Ennek eredményeként a fúrási művelet közben a nagy hatékonyság párosul az alacsony vibrációval amely hosszabb élettartamot kölcsönöz a fúrószárnak. Speciális felületkezelések biztosítják a Nemesis fúrószárak ellenálló képességét.

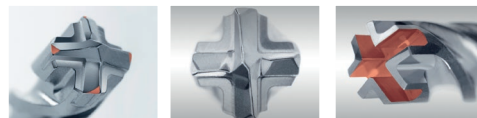

Fúrószár méretek	Cikkszám	Bruttó listaár /db	Javasolt bruttó akciós ár/db	Fúrószár méretek	Cikkszám	Bruttó listaár /db	Javasolt bruttó akciós ár/db	Fúrószár méretek	Cikkszám	Bruttó listaár /db	Javasolt bruttó akciós ár/db
5x115mm	B-57897	1 895 Ft	1 390 Ft	8x465mm	B-58154	7 238 Ft	5 290 Ft	14x310mm	B-58469	6 831 Ft	4 990 Ft
5x165mm	B-57906	2 036 Ft	1 490 Ft	9x165mm	B-58176	2 442 Ft	1 790 Ft	14x450mm	B-58475	8 472 Ft	6 190 Ft
ÚJ 5x215mm	B-57912	2 864 Ft	2 090 Ft	ÚJ 9x265mm	B-58182	3 129 Ft	2 290 Ft	ÚJ 14x600mm	B-58481	11 065 Ft	8 090 Ft
ÚJ 5x265mm	B-57928	2 989 Ft	2 190 Ft	10x115mm	B-58198	2 583 Ft	1 890 Ft	ÚJ 14x1000mm	B-58497	25 030 Ft	18 290 Ft
ÚJ 5x315mm	B-57934	5 051 Ft	3 690 Ft	10x165mm	B-58207	2 723 Ft	1 990 Ft	ÚJ 15x160mm	B-58506	6 144 Ft	4 490 Ft
ÚJ 5,5x115mm	B-57940	1 895 Ft	1 390 Ft	ÚJ 10x165mm 5db	B-58914	12 299 Ft	8 990 Ft	ÚJ 15x210mm	B-58512	6 831 Ft	4 990 Ft
ÚJ 5,5x165mm	B-57956	2 036 Ft	1 490 Ft	10x215mm	B-58213	2 989 Ft	2 190 Ft	ÚJ 15x260mm	B-58528	7 519 Ft	5 490 Ft
6x115mm	B-57962	1 895 Ft	1 390 Ft	ÚJ 10x215mm 5db	B-58920	14 080 Ft	10 290 Ft	ÚJ 15x450mm	B-58534	10 112 Ft	7 390 Ft
ÚJ 6x115mm 5db	B-58811	9 018 Ft	6 590 Ft	10x265mm	B-58229	3 535 Ft	2 590 Ft	16x160mm	B-58540	6 550 Ft	4 790 Ft
6x165mm	B-57978	2 036 Ft	1 490 Ft	10x315mm	B-58235	4 363 Ft	3 190 Ft	16x210mm	B-58556	7 238 Ft	5 290 Ft
ÚJ 6x165mm 5db	B-58827	9 565 Ft	6 990 Ft	10x455mm	B-58257	7 097 Ft	5 190 Ft	16x260mm	B-58562	7 519 Ft	5 490 Ft
6x215mm	B-57984	2 723 Ft	1 990 Ft	ÚJ 10x600mm	B-58263	9 846 Ft	7 190 Ft	16x310mm	B-58578	8 737 Ft	6 390 Ft
ÚJ 6x215mm 5db	B-58833	12 580 Ft	9 190 Ft	ÚJ 10x1000mm	B-58279	22 984 Ft	16 790 Ft	16x450mm	B-58584	10 393 Ft	7 590 Ft
6x265mm	B-57990	3 270 Ft	2 390 Ft	ÚJ 11x160mm	B-58285	2 989 Ft	2 190 Ft	ÚJ 16x600mm	B-58590	13 533 Ft	9 890 Ft
6x315mm	B-58001	4 504 Ft	3 290 Ft	ÚJ 11x210mm	B-58291	3 535 Ft	2 590 Ft	ÚJ 16x1000mm	B-58609	28 592 Ft	20 890 Ft
6,5x165mm	B-58023	2 723 Ft	1 990 Ft	ÚJ 11x260mm	B-58300	4 223 Ft	3 090 Ft	18x250mm	B-58615	10 940 Ft	7 990 Ft
ÚJ 6,5x165mm 5db	B-58849	12 721 Ft	9 290 Ft	ÚJ 11x310mm	B-58316	5 597 Ft	4 090 Ft	18x450mm	B-58621	12 299 Ft	8 990 Ft
6,5x215mm	B-58039	3 676 Ft	2 690 Ft	12x160mm	B-58322	3 129 Ft	2 290 Ft	20x250mm	B-58637	11 612 Ft	8 490 Ft
6,5x265mm	B-58045	4 645 Ft	3 390 Ft	12x210mm	B-58338	3 676 Ft	2 690 Ft	20x450mm	B-58659	14 361 Ft	10 490 Ft
6,5x315mm	B-58051	5 316 Ft	3 890 Ft	12x260mm	B-58344	4 098 Ft	2 990 Ft	22x250mm	B-58665	13 673 Ft	9 990 Ft
7x115mm	B-58067	2 583 Ft	1 890 Ft	12x310mm	B-58350	5 457 Ft	3 990 Ft	22x450mm	B-58687	17 782 Ft	12 990 Ft
7x165mm	B-58073	2 864 Ft	2 090 Ft	12x450mm	B-58366	8 191 Ft	5 990 Ft	24x250mm	B-58693	17 094 Ft	12 490 Ft
ÚJ 7x215mm	B-58089	3 270 Ft	2 390 Ft	ÚJ 12x600mm	B-58372	10 252 Ft	7 490 Ft	24x450mm	B-58702	19 156 Ft	13 990 Ft
8x115mm	B-58095	2 317 Ft	1 690 Ft	ÚJ 12x1000mm	B-58388	24 358 Ft	17 790 Ft	25x250mm	B-58718	17 782 Ft	12 990 Ft
ÚJ 8x115mm 5db	B-58883	10 518 Ft	7 690 Ft	ÚJ 13x160mm	B-58394	3 676 Ft	2 690 Ft	25x450mm	B-58724	21 890 Ft	15 990 Ft
8x165mm	B-58104	2 442 Ft	1 790 Ft	ÚJ 13x210mm	B-58403	6 144 Ft	4 490 Ft	ÚJ 28x250mm	B-58746	19 563 Ft	14 290 Ft
ÚJ 8x165mm 5db	B-58899	11 065 Ft	8 090 Ft	ÚJ 13x260mm	B-58419	6 956 Ft	5 090 Ft	28x450mm	B-58752	25 998 Ft	18 990 Ft
8x215mm	B-58110	2 723 Ft	1 990 Ft	ÚJ 13x310mm	B-58425	7 519 Ft	5 490 Ft	30x250mm	B-58768	21 890 Ft	15 990 Ft
ÚJ 8x215mm 5db	B-58908	12 721 Ft	9 290 Ft	14x160mm	B-58431	4 098 Ft	2 990 Ft	30x450mm	B-58774	25 998 Ft	18 990 Ft
8x265mm	B-58126	3 410 Ft	2 490 Ft	14x210mm	B-58447	5 457 Ft	3 990 Ft	ÚJ 32x450mm	B-58780	29 013 Ft	21 190 Ft
8x315mm	B-58132	4 363 Ft	3 190 Ft	14x260mm	B-58453	6 004 Ft	4 390 Ft				

NEMESIS

Nemesis fúrókészletek



B-57037 Bruttó akciós ár

2.990 Ft

B-57037 tartalma
5.5, 6, 6.5, 8, 10x160mm



B-59075 Bruttó akciós ár

4.990 Ft

B-59075 tartalma
6, 8, 10x160mm



B-58992 Bruttó akciós ár

6.990 Ft

B-58992 tartalma
5, 6x110mm,
6, 8, 10x160mm



B-59031 Bruttó akciós ár

11.490 Ft

B-59031 tartalma
5, 6, 8x110mm,
6, 8, 10, 12x160mm

MakBuster

Kimondottan vasbeton szerkezetek fúrására ajánlott, ütvefúrás funkció nélkül is problémamentesen használható! Teherbírása jóval nagyobb a többi fúrószárhoz képest.

Jellemzők: SDS-Plus befogás. Téglához, ill. minden betontípushoz alkalmazható. Egyenletes fúrás, a vasbetonban sem akad el. Egy darabból készült keményfém lapka. 3x120°-os szögben elhelyezett vágóél. Fúrás közben a repedés veszélye nem áll fenn



Fúrószár méretek	Cikkszám	Bruttó listaár /db	Javasolt bruttó akciós ár/db
5x110mm	P-79382	1 895 Ft	1 390 Ft
5x160mm	P-79398	2 036 Ft	1 490 Ft
6x110mm	P-79407	1 895 Ft	1 390 Ft
6x160mm	P-79413	2 036 Ft	1 490 Ft
6x210mm	P-79429	2 317 Ft	1 690 Ft
6x260mm	P-79435	2 864 Ft	2 090 Ft
6x310mm	P-79441	3 270 Ft	2 390 Ft
7x110mm	P-79457	2 036 Ft	1 490 Ft
7x160mm	P-79463	2 317 Ft	1 690 Ft
8x110mm	P-79479	2 036 Ft	1 490 Ft
8x160mm	P-79485	2 176 Ft	1 590 Ft
8x210mm	P-79491	2 317 Ft	1 690 Ft
8x260mm	P-79500	2 723 Ft	1 990 Ft
8x310mm	P-79516	3 410 Ft	2 490 Ft
8x460mm	P-79522	4 098 Ft	2 990 Ft
10x110mm	P-79538	2 317 Ft	1 690 Ft
10x160mm	P-79544	2 442 Ft	1 790 Ft
10x210mm	P-79550	2 864 Ft	2 090 Ft
10x260mm	P-79566	3 270 Ft	2 390 Ft
10x310mm	P-79572	3 410 Ft	2 490 Ft
10x460mm	P-79588	4 223 Ft	3 090 Ft
10x610mm	P-79594	6 004 Ft	4 390 Ft
12x160mm	P-79603	2 864 Ft	2 090 Ft
12x210mm	P-79619	3 129 Ft	2 290 Ft
12x260mm	P-79625	3 676 Ft	2 690 Ft
12x310mm	P-79631	3 817 Ft	2 790 Ft
12x460mm	P-79647	4 770 Ft	3 490 Ft
12x610mm	P-79653	5 316 Ft	3 890 Ft
14x160mm	P-79669	3 270 Ft	2 390 Ft
14x210mm	P-79675	3 535 Ft	2 590 Ft
14x310mm	P-79681	4 645 Ft	3 390 Ft
14x460mm	P-79697	5 191 Ft	3 790 Ft
14x610mm	P-79706	6 410 Ft	4 690 Ft
15x160mm	P-79712	3 957 Ft	2 890 Ft
15x210mm	P-79728	4 098 Ft	2 990 Ft
15x460mm	P-79734	6 285 Ft	4 590 Ft
16x160mm	P-79740	4 223 Ft	3 090 Ft
16x210mm	P-79756	4 504 Ft	3 290 Ft

▼ SDS-Plus vésők

Megnevezés	Kép	Cikkszám	Bruttó listaár	Javasolt bruttó akciós ár
véső hegyes 250mm		B-64294	2 442 Ft	1 790 Ft
véső hegyes 250mm hengeres		P-25068	2 583 Ft	1 890 Ft
véső hegyes 250mm LONG-LIFE		B-14037	2 989 Ft	2 190 Ft
véső hegyes 250mm ÖNÉLEZŐ		B-64761	3 129 Ft	2 290 Ft
véső hegyes 250mm csavart		B-64238	3 817 Ft	2 790 Ft
véső hegyes 250mm ÖNÉLEZŐ		B-64238	3 817 Ft	2 790 Ft
véső hegyes 250mm hatlapú		P-05505	3 817 Ft	2 790 Ft
véső széles 40x250mm		B-64319	3 817 Ft	2 790 Ft
véső széles 40x200mm hengeres		A-30483	3 957 Ft	2 890 Ft
véső széles hajlított 40x200mm hengeres		P-24941	4 504 Ft	3 290 Ft
véső széles 40x200mm hatlapú		P-05527	5 457 Ft	3 990 Ft
véső széles 80x150mm		D-61042	5 051 Ft	3 690 Ft
véső széles 80x250mm		D-61020	5 738 Ft	4 190 Ft
véső széles 40x250mm ÖNÉLEZŐ		B-14059	5 738 Ft	4 190 Ft
véső széles 40x250mm ÖNÉLEZŐ		B-64250	6 004 Ft	4 390 Ft
véső széles 60x250mm hengeres		P-24935	6 410 Ft	4 690 Ft
véső széles 60x250mm ÖNÉLEZŐ		B-14065	6 550 Ft	4 790 Ft
véső széles hajlított 40x260mm hengeres		P-24957	6 831 Ft	4 990 Ft

Megnevezés	Kép	Cikkszám	Bruttó listaár	Javasolt bruttó akciós ár
véső lapos 20x400mm		D-19021	1 630 Ft	1 190 Ft
véső lapos 20x250mm		B-64303	2 442 Ft	1 790 Ft
véső lapos 20x250mm hengeres		P-25074	2 583 Ft	1 890 Ft
véső lapos 20x250mm LONG-LIFE		B-14043	2 989 Ft	2 190 Ft
véső lapos 20x250mm ÖNÉLEZŐ		B-64777	3 129 Ft	2 290 Ft
véső lapos 20x250mm ÖNÉLEZŐ		B-64244	3 817 Ft	2 790 Ft
véső lapos 20x250mm hatlapú		P-05511	3 676 Ft	2 690 Ft
véső horony 22x240mm hengeres		P-25080	4 770 Ft	3 490 Ft
csempevéső hajlított 40x260mm hengeres		P-63987	6 410 Ft	4 690 Ft
csempevéső 40x260mm ÖNÉLEZŐ		B-14071	7 238 Ft	5 290 Ft
fugavéső 22x250mm hatlapú		P-05533	6 004 Ft	4 390 Ft
favéső 20x170mm hengeres		P-25105	7 238 Ft	5 290 Ft
favéső 30x170mm hengeres		P-25111	10 518 Ft	7 690 Ft

SDS-Plus üreges fúrók / SDS-Plus UNICUT

(laza szerkezetű anyagokhoz: fa, gázbeton, gipszkarton. Ütés nélkül)

2020
T1

SDS-Plus üreges fúrók porelszívással

Az új kialakítású SDS-Plus befogású, üreges fúrószárhoz porszívó csatlakoztatható. A fúrófejen helyezkedő lyukakon keresztül a por az üreges száron keresztül a porelszívó csatlakozáson keresztül távozik. Ezáltal kevésbé melegszik fel a fej, mindemellett növeli a fúrószár tartósságát is. Kimondottan kemény betonokhoz lett tervezve. Porszívó nélkül nem használható!



Főbb jellemzők:

- SDS-Plus befogás
- Üreges kialakítás a porelszívás végett
- Porelszívó csatlakozó
- Lyukak a fúrószár fejben az elszíváshoz
- Hatékony kivétel
- Tartós acél

Méret	Cikkszám	Bruttó listaár /db	Javasolt bruttó akciós ár/db
12x325mm	B-64381	28 732 Ft	20 990 Ft
14x360mm	B-64397	30 107 Ft	21 990 Ft
16x360mm	B-64406	31 466 Ft	22 990 Ft
18x360mm	B-64412	36 949 Ft	26 990 Ft

UNICut dobozfúrók laza szerkezetű anyagokhoz

Mindegy, hogy központifűtés-szerelő, villanyszerelő, ács vagy konyhabútor-készítő esetleg szárazépítész vagy ügyes barkácsoló, az UNICut új mércét állít a teljesítmény - alkalmazás - biztonság terén.



Az UNICut-ot úgy terveztük, hogy alkalmas legyen a leggyakrabban használt alapanyagok megmunkálására, úgy mint:

- kemény és puhafa
- gázbeton
- gipszkarton
- műanyag, üveg és szénzálal anyagok
- bútorlap, deszka
- fa alapú építőelemek
- ütevfúrás nélkül használható

Méret	Cikkszám	Bruttó listaár /db	Javasolt bruttó akciós ár/db
25x75mm	P-64462	12 299 Ft	8 990 Ft
30x75mm	P-64478	12 299 Ft	8 990 Ft
35x75mm	P-64484	13 673 Ft	9 990 Ft
40x75mm	P-64490	15 048 Ft	10 990 Ft
45x75mm	P-64509	15 048 Ft	10 990 Ft
50x75mm	P-64515	15 048 Ft	10 990 Ft
55x75mm	P-64521	16 407 Ft	11 990 Ft
58x75mm	P-64537	17 782 Ft	12 990 Ft
60x75mm	P-64543	17 782 Ft	12 990 Ft
63x75mm	P-64559	17 782 Ft	12 990 Ft
65x75mm	P-64565	17 782 Ft	12 990 Ft
68x75mm	P-64571	19 156 Ft	13 990 Ft
70x75mm	P-64587	21 890 Ft	15 990 Ft
71x75mm	P-64593	23 249 Ft	16 990 Ft
74x75mm	P-64602	23 249 Ft	16 990 Ft
76x75mm	P-64618	23 249 Ft	16 990 Ft
78x75mm	P-64624	24 624 Ft	17 990 Ft
80x75mm	P-64630	24 624 Ft	17 990 Ft
85x75mm	P-64646	25 998 Ft	18 990 Ft
90x75mm	P-64652	27 357 Ft	19 990 Ft
105x75mm	P-64668	35 574 Ft	25 990 Ft

Meggyőző előnyök

SDS-PLUS szerelhető dobozfúrók alkalmasak furatok készítésére betonban, kőzetben, téglában

Javaslatok

- 4kg feletti kalapácsokhoz ajánljuk - M16 belső menettel
- Használatukhoz befogótengely és központfúró szükséges

Megnevezés	Kép	Cikkszám	Bruttó listaár /db	Javasolt bruttó akciós ár/db
befogótengely M16 SDS-plus 118mm		P-64319	12 299 Ft	8 990 Ft
ÚJ befogótengely M16 SDS-plus 220mm		P-64325	13 673 Ft	9 990 Ft
befogótengely M16 SDS-plus 370mm		P-64331	15 048 Ft	10 990 Ft
ÚJ befogótengely M16 11mm hatszög 118mm		P-67044	12 299 Ft	8 990 Ft
ÚJ befogótengely M16 11mm hatszög 220mm		P-67050	13 673 Ft	9 990 Ft
befogótengely M16 SDS-plus 105mm		P-67745	8 191 Ft	5 990 Ft
ÚJ befogótengely M16 SDS-plus 370mm		P-67751	13 673 Ft	9 990 Ft
központfúró 8x120mm		P-64347	1 895 Ft	1 390 Ft
ÚJ központfúró HSS 7,4x120mm		P-64353	1 630 Ft	1 190 Ft
ÚJ SDS-Plus szerelhető dobozfúró 30x58mm		P-74778	19 156 Ft	13 990 Ft
ÚJ 35x58mm		P-74784	20 515 Ft	14 990 Ft
40x58mm		P-26191	21 890 Ft	15 990 Ft
ÚJ 45x58mm		P-74790	21 890 Ft	15 990 Ft
50x58mm		P-26200	23 249 Ft	16 990 Ft
65x50mm		P-26216	23 249 Ft	16 990 Ft
80x50mm		P-26222	25 998 Ft	18 990 Ft
ÚJ 90x50mm		P-74809	30 107 Ft	21 990 Ft
Porvédő sapka 5mm		421342-3	802 Ft	590 Ft
Porvédő sapka 9mm		421664-1	1 208 Ft	890 Ft
SDS-Plus adapter 1/4"		P-21646	3 817 Ft	2 790 Ft

D-21191 Bruttó akciós ár

13.790 Ft

D-21191
Fúrószárak
Hegyesvésző 250 mm
Laposvésző 250x20 mm



D-53073 Bruttó akciós ár

12.990 Ft

D-53073
12 db fúrószár
Hegyesvésző 140,250 mm
Laposvésző 140 x 20 mm
Laposvésző 250 x 20 mm
Széles laposvésző 250 x 40 mm



D-19180 Bruttó akciós ár

14.890 Ft

D-19180
17 db fúrószár
Hegyesvésző 140 mm
Hegyesvésző 250 mm
Laposvésző 140x20 mm
Laposvésző 250x20 mm
Széles laposvésző 250x40 mm



D-21200 Bruttó

14.890 Ft

D-21200
12 db fúrószár
fúrószárak
spiccvészők (140,260mm)
hidegvágók



B-53877 Bruttó akciós ár

20.990 Ft

B-53877
17 db-os
fúró-vészőkészlet
MakPac kofferben
hegyesvésző
laposvésző
szélesvésző



Kiegészítő munkákhoz, belépő kategóriás fúrószár

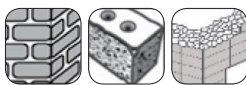

Ideális beton, falazat és természetes kő fúrásához.

Kimagasló ár-érték arány

Javasolt felhasználási terület:

- beton
- téglá
- kőzet



D-40587 Bruttó akciós ár
13.990 Ft

D-40587

3db-os készlet

- 16x340 mm 1db
- 18x340 mm 1db
- 20x340 mm 1db



SDS-Max üreges fúrók porelszívással

Az új kialakítású SDS-MAX befogású, üreges fúrószárhoz porszívó csatlakoztatható. A fúrófejen helyezkedő lyukakon keresztül a por az üreges száron keresztül a porelszívó csatlakozáson keresztül távozik. Ezáltal kevésbé melegszik fel a fej, minde mellett növeli a fúrószár tartósságát is. Kimondottan kemény betonokhoz lett tervezve. Porszívó nélkül nem használható!

Főbb jellemzők:

- SDS-Max befogás • Porelszívó csatlakozó
- Üreges kialakítás a porelszívás végett
- Lyukak a fúrószár fejben az elszíváshoz
- Hatékony kivétel • Tartós acél

Fúrószár méretek	Cikkszám	Bruttó listaár /db	Javasolt bruttó akciós ár/db
12x340mm	D-33875	6 831 Ft	4 990 Ft
12x530mm	D-33881	6 831 Ft	4 990 Ft
14x340mm	D-33897	6 831 Ft	4 990 Ft
14x540mm	D-33906	6 831 Ft	4 990 Ft
15x200mm	D-33912	6 831 Ft	4 990 Ft
15x400mm	D-33928	6 831 Ft	4 990 Ft
16x340mm	D-33934	6 831 Ft	4 990 Ft
16x540mm	D-33940	6 831 Ft	4 990 Ft
18x340mm	D-33956	6 831 Ft	4 990 Ft
18x540mm	D-33962	8 191 Ft	5 990 Ft
20x340mm	D-33978	6 831 Ft	4 990 Ft
20x540mm	D-33984	9 565 Ft	6 990 Ft
22x200mm	D-33990	6 831 Ft	4 990 Ft
22x540mm	D-34001	10 940 Ft	7 990 Ft
24x200mm	D-34017	8 191 Ft	5 990 Ft
24x540mm	D-34023	10 940 Ft	7 990 Ft
25x340mm	D-34039	8 191 Ft	5 990 Ft
25x540mm	D-34045	9 565 Ft	6 990 Ft
28x250mm	D-34051	8 191 Ft	5 990 Ft
28x570mm	D-34067	15 048 Ft	10 990 Ft
30x250mm	D-34073	9 565 Ft	6 990 Ft
30x450mm	D-34089	17 782 Ft	12 990 Ft
32x250mm	D-34095	12 299 Ft	8 990 Ft
32x570mm	D-34104	19 156 Ft	13 990 Ft
35x250mm	D-34110	17 782 Ft	12 990 Ft
35x570mm	D-34126	20 515 Ft	14 990 Ft
38x250mm	D-34132	21 890 Ft	15 990 Ft
38x450mm	D-34148	25 998 Ft	18 990 Ft
40x250mm	D-34154	23 249 Ft	16 990 Ft
40x450mm	D-34160	28 732 Ft	20 990 Ft

Méretek	Cikkszám	Bruttó listaár /db	Javasolt bruttó akciós ár/db
16x600mm	B-64428	64 332 Ft	46 990 Ft
18x600mm	B-64434	67 066 Ft	48 990 Ft
20x600mm	B-64440	68 425 Ft	49 990 Ft
22x600mm	B-64456	69 800 Ft	50 990 Ft
24x600mm	B-64462	72 533 Ft	52 990 Ft
25x600mm	B-64478	72 533 Ft	52 990 Ft
28x600mm	B-64484	80 750 Ft	58 990 Ft
28x900mm	B-64490	113 601 Ft	82 990 Ft
30x600mm	B-64509	84 858 Ft	61 990 Ft
30x900mm	B-64515	117 709 Ft	85 990 Ft
32x600mm	B-64521	87 592 Ft	63 990 Ft
32x900mm	B-64537	123 192 Ft	89 990 Ft
35x600mm	B-64543	90 341 Ft	65 990 Ft
35x900mm	B-64559	127 301 Ft	92 990 Ft

SDS-MAX ZENTRO fúrószárak

Betonhoz, téglához, kőhöz. Kiváló teljesítmény - hosszú élettartam! A ZENTRO nem csak a folyamatos tartósság teszteken tesz tanúbizonyságot a tökéletes minőségéről, hanem a gyakorlatban, a legnehezebb körülmények között is. Ez garantálja a vevők számára, hogy a legmagasabb minőségű termék áll a rendelkezésükre. Dinamikus fúrófej egyedülálló vágási geometriával.

Jellemzők:









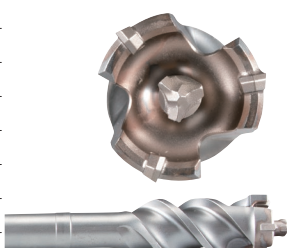

- speciális geometria - központozított hegy a pontos fúráshoz,
- csökkentett súrlódás és központozított megvezetés a fúrt lyukban,
- a másodlagos élek védik a fúróhegyet betonvassaltörtéző ütközés esetén,
- továbbfejlesztett forrasztási eljárás
- Optimalizált spiráltest a maximális ütőerő érdekében
- rövidített spirál és kúpos porcsatorna segíti az anyag gyors eltávolítását a nagy kapacitású dupla horonyból.







Fúrószár méretek	Cikkszám	Bruttó listaár /db	Javasolt bruttó akciós ár/db
12x340mm	P-17033	13 673 Ft	9 990 Ft
12x540mm	P-17049	16 407 Ft	11 990 Ft
12x690mm	P-17055	24 624 Ft	17 990 Ft
14x340mm	P-17077	15 048 Ft	10 990 Ft
14x540mm	P-17083	17 782 Ft	12 990 Ft
15x340mm	P-17108	15 048 Ft	10 990 Ft
15x540mm	P-17114	17 782 Ft	12 990 Ft
16x340mm	P-77730	15 048 Ft	10 990 Ft
16x540mm	P-77746	17 782 Ft	12 990 Ft
16x940mm	P-77752	27 357 Ft	19 990 Ft
16x1320mm	P-77768	62 958 Ft	45 990 Ft
18x340mm	P-77774	16 407 Ft	11 990 Ft
18x540mm	P-77780	17 782 Ft	12 990 Ft
18x940mm	P-77796	28 732 Ft	20 990 Ft
18x1320mm	P-77805	68 425 Ft	49 990 Ft
20x320mm	P-77811	16 407 Ft	11 990 Ft
20x520mm	P-77827	19 156 Ft	13 990 Ft
20x920mm	P-77833	28 732 Ft	20 990 Ft
20x1320mm	P-77849	68 425 Ft	49 990 Ft
22x320mm	P-77855	17 782 Ft	12 990 Ft
22x520mm	P-77861	20 515 Ft	14 990 Ft
22x920mm	P-77877	30 107 Ft	21 990 Ft
22x1320mm	P-77883	68 425 Ft	49 990 Ft
24x320mm	P-77899	20 515 Ft	14 990 Ft
24x520mm	P-77908	23 249 Ft	16 990 Ft
25x320mm	P-77914	20 515 Ft	14 990 Ft
25x520mm	P-77920	23 249 Ft	16 990 Ft
25x920mm	P-77936	36 949 Ft	26 990 Ft
25x1320mm	P-77942	76 642 Ft	55 990 Ft
26x520mm	P-77958	25 998 Ft	18 990 Ft

Fúrószár méretek	Cikkszám	Bruttó listaár /db	Javasolt bruttó akciós ár/db
28x370mm	P-77964	23 249 Ft	16 990 Ft
28x570mm	P-77970	25 998 Ft	18 990 Ft
28x670mm	P-77986	35 574 Ft	25 990 Ft
28x920mm	P-77992	41 057 Ft	29 990 Ft
28x1320mm	P-78003	73 908 Ft	53 990 Ft
30x370mm	P-78019	24 624 Ft	17 990 Ft
30x570mm	P-78025	27 357 Ft	19 990 Ft
32x370mm	P-78031	27 357 Ft	19 990 Ft
32x570mm	P-78047	31 466 Ft	22 990 Ft
32x920mm	P-78053	49 274 Ft	35 990 Ft
32x1320mm	P-78069	82 125 Ft	59 990 Ft
35x370mm	P-78075	31 466 Ft	22 990 Ft
35x570mm	P-78081	35 574 Ft	25 990 Ft
35x670mm	P-78097	45 165 Ft	32 990 Ft
37x370mm	P-78106	36 949 Ft	26 990 Ft
37x570mm	P-78112	45 165 Ft	32 990 Ft
37x920mm	P-78128	62 958 Ft	45 990 Ft
38x370mm	P-78134	36 949 Ft	26 990 Ft
38x570mm	P-78140	46 524 Ft	33 990 Ft
40x370mm	P-78156	43 791 Ft	31 990 Ft
40x570mm	P-78162	54 741 Ft	39 990 Ft
40x920mm	P-78178	75 283 Ft	54 990 Ft
40x1320mm	P-78184	95 809 Ft	69 990 Ft
45x570mm	P-78190	78 016 Ft	56 990 Ft
45x920mm	P-78209	94 450 Ft	68 990 Ft
50x570mm	P-78215	88 967 Ft	64 990 Ft
52x570mm	P-78221	91 029 Ft	66 490 Ft

▼ SDS-Max koronamarók, dobozfúrók

Megnevezés	Kép	Cikkszám	Bruttó listaár	Javasolt bruttó akciós ár/db	
ÚJ 40x550mm		B-57629	79 391 Ft	57 990 Ft	
45x550mm		B-57635	80 750 Ft	58 990 Ft	
ÚJ 45x990mm		B-57641	94 450 Ft	68 990 Ft	
55x550mm		B-57657	90 341 Ft	65 990 Ft	
55x990mm		B-57663	106 759 Ft	77 990 Ft	
ÚJ 65x550mm		B-57679	99 917 Ft	72 990 Ft	
ÚJ 65x990mm		B-57685	116 350 Ft	84 990 Ft	
80x550mm		B-57691	110 867 Ft	80 990 Ft	
ÚJ 80x990mm		B-57700	146 468 Ft	106 990 Ft	
ÚJ szerelhető 35x150mm			P-04008	54 741 Ft	39 990 Ft
szerelhető 40x150mm	P-03844		58 849 Ft	42 990 Ft	
ÚJ szerelhető 45x150mm	P-14439		68 425 Ft	49 990 Ft	
szerelhető 50x150mm	P-03850		72 533 Ft	52 990 Ft	
szerelhető 55x150mm	P-04014		79 391 Ft	57 990 Ft	
ÚJ szerelhető 60x150mm	P-04020		82 125 Ft	59 990 Ft	
szerelhető 68x150mm	P-03866		90 341 Ft	65 990 Ft	
szerelhető 80x150mm	P-03872		109 508 Ft	79 990 Ft	
ÚJ szerelhető 90x150mm	P-04036		160 152 Ft	116 990 Ft	
szerelhető befogó 185mm			P-03888	24 624 Ft	17 990 Ft
szerelhető hosszabbító 25x280mm		P-03925	38 308 Ft	27 990 Ft	
szerelhető toldó 60mm		P-03931	5 457 Ft	3 990 Ft	
ÚJ dobozfúró 50x290mm		P-64397	71 174 Ft	51 990 Ft	
ÚJ dobozfúró 68x290mm		P-64406	78 016 Ft	56 990 Ft	
ÚJ dobozfúró 80x290mm		P-64412	87 592 Ft	63 990 Ft	
ÚJ dobozfúró 100x550mm		P-25993	121 818 Ft	88 990 Ft	
ÚJ dobozfúró 125x550mm		P-26004	143 718 Ft	104 990 Ft	
ÚJ dobozfúró 150x550mm		P-26010	169 743 Ft	123 990 Ft	
ÚJ szerelhető dobozfúró 35x100mm		P-73405	34 215 Ft	24 990 Ft	
szerelhető dobozfúró 40x100mm		P-03779	36 949 Ft	26 990 Ft	
ÚJ szerelhető dobozfúró 45x100mm		P-73411	38 308 Ft	27 990 Ft	
szerelhető dobozfúró 50x100mm		P-03785	39 682 Ft	28 990 Ft	
ÚJ szerelhető dobozfúró 60x100mm		P-73427	45 165 Ft	32 990 Ft	
szerelhető dobozfúró 65x100mm		P-03791	47 899 Ft	34 990 Ft	
ÚJ szerelhető dobozfúró 68x100mm		P-73433	49 274 Ft	35 990 Ft	
szerelhető dobozfúró 80x100mm		P-03800	53 366 Ft	38 990 Ft	
szerelhető dobozfúró 90x100mm		P-03816	62 958 Ft	45 990 Ft	
szerelhető dobozfúró 100x100mm		P-03822	72 533 Ft	52 990 Ft	
ÚJ szerelhető dobozfúró 110x100mm		P-73449	84 858 Ft	61 990 Ft	
szerelhető dobozfúró 125x100mm		P-16374	99 917 Ft	72 990 Ft	
180mm befogószár SDS-Max szerelhető dobozfúróhoz			P-16994	19 156 Ft	13 990 Ft
450mm befogószár SDS-Max szerelhető dobozfúróhoz			P-17005	25 998 Ft	18 990 Ft
központfúró 11x120mm SDS-Max szerelhető dobozfúróhoz		P-03838	3 410 Ft	2 490 Ft	
ÚJ központfúró 10x225mm SDS-Max szerelhető dobozfúróhoz		P-77023	4 770 Ft	3 490 Ft	
kiütőék SDS-Max szerelhető dobozfúróhoz		P-03763	3 410 Ft	2 490 Ft	

▼ SDS-Max véső hegyes

Megnevezés	Kép	Teljes hossz (mm)	Cikkszám	Bruttó listaár	Javasolt bruttó akciós ár
véső hegyes 300mm standard		300	D-34176	2 583 Ft	1 890 Ft
véső hegyes 400mm standard		400	D-34182	2 989 Ft	2 190 Ft
véső hegyes 600mm standard		600	D-34198	4 363 Ft	3 190 Ft
véső hegyes 280mm		280	P-16237	3 270 Ft	2 390 Ft
véső hegyes 400mm		400	B-64325	3 957 Ft	2 890 Ft
véső hegyes 400mm		400	P-16243	4 223 Ft	3 090 Ft
véső hegyes 600mm		600	P-16259	6 691 Ft	4 890 Ft
véső hegyes 400mm ÖNÉLEZŐ		400	B-10366	4 910 Ft	3 590 Ft
véső hegyes 400mm ÖNÉLEZŐ		400	B-64266	6 550 Ft	4 790 Ft
véső hegyes 400mm ÖNÉLEZŐ CSAVART		400	B-23064	6 831 Ft	4 990 Ft

▼ SDS-Max véső lapos

véső lapos standard		300	D-34207	2 583 Ft	1 890 Ft
véső lapos standard		400	D-34213	2 989 Ft	2 190 Ft
véső lapos standard		600	D-34229	4 363 Ft	3 190 Ft
véső lapos 280/25mm		280	P-16265	3 270 Ft	2 390 Ft
véső lapos 400/50 mm standard		400	D-34235	3 676 Ft	2 690 Ft
véső lapos 400/25 mm		400	B-64331	3 957 Ft	2 890 Ft
véső lapos 400/25mm		400	P-16271	4 223 Ft	3 090 Ft
véső lapos 600/25mm		600	P-16287	6 691 Ft	4 890 Ft

▼ SDS-Max vésők (készletek)

D-40618 Bruttó akciós ár

14.990 Ft



D-40618 ▲

5db-os vésőkészlet

3db hegyesvéső 400 mm
2db laposvéső 400x25 mm

D-35324-10 Bruttó akciós ár

18.990 Ft



5+5db

D-35324-10 ▲

10db-os készlet

5db hegyesvéső 400mm
5db laposvéső 400mm

▼ SDS-Max egyéb vésőszárak

Megnevezés	Kép	Cikkszám	Bruttó listaár	Javasolt bruttó akciós ár
SDS-Max véső széles 360/50mm		P-16302	6 004 Ft	4 390 Ft
véső széles 300/80mm standard		D-34241	6 144 Ft	4 490 Ft
SDS-Max véső széles 300/80mm		P-16318	9 018 Ft	6 590 Ft
380/50mm ÖNÉLEZŐ		B-64288	8 472 Ft	6 190 Ft
400/25mm ÖNÉLEZŐ		B-64272	6 550 Ft	4 790 Ft
SDS-Max csempevéső 300/50mm		P-16324	9 159 Ft	6 690 Ft
SDS-Max horonyvéső 300/26mm		P-16293	10 112 Ft	7 390 Ft
SDS-Max lapátvéső 400/100mm		P-23721	20 922 Ft	15 290 Ft
SDS-Max szárnyasvéső 380/35mm		P-16330	19 969 Ft	14 590 Ft
SDS-Max fogasvéső 280/38mm		P-16346	29 138 Ft	21 290 Ft
SDS-Max stokoló 60x60mm		P-03947	32 434 Ft	23 690 Ft
SDS-Max stokolószár 250mm		P-16352	11 612 Ft	8 490 Ft

▼ SDS-MAX kiegészítők

SDS-Max SDS-Plus adapter		P-17027	24 624 Ft	17 990 Ft
SDS-Max Gyorstokmány adapter		122829-5	25 873 Ft	18 900 Ft
SDS-Max "Dre-Connect" adapter		P-53914	82 125 Ft	59 990 Ft
SDS-Max hosszabbító szár 120mm		P-53920	10 940 Ft	7 990 Ft
SDS-Max hosszabbító szár 750mm		P-53936	13 673 Ft	9 990 Ft
SDS-Max hosszabbító szár 1100mm		P-53942	19 156 Ft	13 990 Ft

A SDS-MAX hosszabbítószárak használatához DRE-CONNECT adapter szükséges!

▼ 17mm-es befogású vésőszárak (MT860, M8600)



Megnevezés	Kép	Teljes hossz (mm)	Cikkszám	Bruttó listaár	Javasolt bruttó akciós ár
17mm véső hegyes 280mm		280	P-13035	6 004 Ft	4 390 Ft
17mm véső lapos 24x280mm		280	P-13057	6 004 Ft	4 390 Ft
17mm véső hegyes 450mm		450	P-13041	7 644 Ft	5 590 Ft
17mm véső lapos 24x450mm		450	P-13063	7 644 Ft	5 590 Ft

▼ 28,6mm-es befogású vésőszárak (HM1802)



Hegyesvéső		400	P-05692	11 752 Ft	8 590 Ft
		410	D-17631 HM1800 modellhez nem alkalmazható!	8 191 Ft	5 990 Ft
Hegyesvéső (önélezős) HM1800/1810		400	B-10372	11 612 Ft	8 490 Ft
Lapos vésőszár		29x400	P-05723	12 299 Ft	8 990 Ft
Szélesvéső		80x400	P-05701	21 890 Ft	15 990 Ft
Vésőlapát		125x400	P-05717	30 107 Ft	21 990 Ft

▼ 30mm-es befogású vésőszárak (HM1307)



hegyes		400	P-05549	12 299 Ft	8 990 Ft
hegyes ÖNÉLEZŐ		400	B-10388	14 220 Ft	10 390 Ft
hegyes		700	P-05561	19 156 Ft	13 990 Ft
hegyes		1000	P-05577	31 466 Ft	22 990 Ft
lapos		400/32	P-13487	12 721 Ft	9 290 Ft
lapos		700/32	P-05583	19 563 Ft	14 290 Ft
széles		400/115	P-13518	31 466 Ft	22 990 Ft
lapát		400/125	P-05555	31 466 Ft	22 990 Ft

▼ Kenőzsírok

Megnevezés	Kép	Cikkszám	Bruttó listaár	Javasolt bruttó akciós ár
Kalapácszsír 30g - sárga		181490-7	1 349 Ft	990 Ft
Kalapács zsír 30cm3		P-08361-50	1 630 Ft	1 190 Ft
Kenőzsír fúró- és vésőszárhoz 100ml		198993-4	3 270 Ft	2 390 Ft

▼ Kőzetfúró 2+

hengeres befogással



- Keményfémlapkás kőzetfúró
- DIN 8039 szabvány szerinti kialakítás
- 130°-os csúcscsög
- Jobbravágó spirálfúró
- Önközpontosító
- 14mm-es 13 mm-es csapolással

Alkalmazás: téglához, falazathoz, kőhöz, betonhoz

Méret	Cikkszám	Bruttó listaár	Javasolt bruttó akciós ár
4x70mm standard	D-05234	396 Ft	290 Ft
6x100mm standard	D-05256	396 Ft	290 Ft
10x150mm standard	D-05321	536 Ft	390 Ft
12x150mm standard	D-05343	661 Ft	490 Ft
14x150mm standard	D-05365	942 Ft	690 Ft
2+ 3x60mm	P-59075	255 Ft	190 Ft
2+ 4x75mm	P-59081	255 Ft	190 Ft
2+ 5x85mm	P-59097	255 Ft	190 Ft
2+ 6x100mm	P-59106	396 Ft	290 Ft
2+ 6x150mm	D-05262	396 Ft	290 Ft
2+ 6x200mm	P-59243	536 Ft	390 Ft
2+ 8x120mm	P-59128	536 Ft	390 Ft
2+ 8x200mm	P-59259	661 Ft	490 Ft
2+ 10x120mm	P-59140	661 Ft	490 Ft
2+ 10x200mm	P-59265	942 Ft	690 Ft
2+ 12x150mm	P-59156	1 083 Ft	790 Ft
2+ 12x200mm	P-59271	1 208 Ft	890 Ft
2+ 14x150mm	P-59178	1 208 Ft	890 Ft
2+ készlet 5db 6x100mm	P-35242	4 223 Ft	3 090 Ft
2+ készlet 5db 4x85	P-35520	4 363 Ft	3 190 Ft
2+ készlet 5db 5x85mm	P-35536	4 363 Ft	3 190 Ft
2+ készlet 5db 8x120mm	P-35558	5 597 Ft	4 090 Ft
2+ készlet 5db 4,5,6,8,10mm	P-59994	2 442 Ft	1 790 Ft
2+ készlet 8db 3-10mm	P-60006	3 957 Ft	2 890 Ft
2+ készlet 5db 7x100mm	P-45113	3 410 Ft	2 490 Ft
2+ készlet 5db 12x150mm	P-35570	9 425 Ft	6 890 Ft
készlet 5db 4,5,6,8,10mm	D-05175	2 036 Ft	1 490 Ft
Kőzet és fáfúró, fémfúró KÉSZLET 5,6,8mm 9db-os	D-08660	4 223 Ft	3 090 Ft



▼ Kőzetfúró SUPER

hengeres befogással



- Keményfémlapkás kőzetfúró
- Forrasztási hőmérséklet 1100°C
- Nagy "U" alakú horony hatékony poretávoltítás
- DIN 8039 szabvány szerinti kialakítás
- 130°-os csúcscsög
- Jobbravágó spirálfúró
- Önközpontosító

Alkalmazás: téglához, falazathoz, kőhöz, betonhoz, márványhoz,

Méret	Cikkszám	Bruttó listaár	Javasolt bruttó akciós ár
4x75mm	P-59601	396 Ft	290 Ft
5x85mm	P-59617	536 Ft	390 Ft
6x100mm	P-59623	536 Ft	390 Ft
6x200mm	P-59754	1 083 Ft	790 Ft
7x100mm	P-59639	661 Ft	490 Ft
8x120mm	P-59645	661 Ft	490 Ft
8x200mm	P-59760	1 349 Ft	990 Ft
10x120mm	P-59667	942 Ft	690 Ft
10x200mm	P-59776	1 489 Ft	1 090 Ft
11x150mm	P-59673	1 083 Ft	790 Ft
12x150mm	P-59689	1 208 Ft	890 Ft
12x200mm	P-59782	2 036 Ft	1 490 Ft
12x600mm	P-59922	4 645 Ft	3 390 Ft
14x150mm	P-59704	1 895 Ft	1 390 Ft
14x600mm	P-59938	7 097 Ft	5 190 Ft

▼ Üvegfúró (1/4-es befogással)



Keményfémlapkás fúrószár, mely alkalmas üvegre és csempére

Méret	Cikkszám	Bruttó listaár	Javasolt bruttó akciós ár
4x65mm	D-15942	1 208 Ft	890 Ft
5x65mm	D-15958	1 208 Ft	890 Ft
6x65mm	D-15964	1 349 Ft	990 Ft
8x70mm	D-15970	1 489 Ft	1 090 Ft
10x80mm	D-15986	1 755 Ft	1 290 Ft

▼ HSS-R fúrókészletek

Jellemzők: Nagyfokú rugalmasság a melegen történő alakításnak köszönhetően: csekély törésveszély, különösen 6 mm-es átmérőnél kisebb fúrásnál. Oxidbevonatos spirálfurony a gyors forgácskihordás érdekében. Hosszú élettartam a robusztus magvastagságnak és a munkatartomány keménységének köszönhetően. Alkalmazás: ötvözött és ötvözetlen acélhoz 900 N/mm² szakítószilárdságig, nemvasfémhez, szürkeöntvényhez, kemény műanyaghoz



D-54075 Bruttó akciós ár

D-54075 ▶

HSS-R fémfúrókészlet 13db 1-6,5mm

1.990 Ft

▼ MULTIPLEX fúrók



Ez a fúrószer úgy van kialakítva, hogy több anyagban is használható legyen, ideális ajtókhöz, polcokhoz, ablakkeretekhez és hasonló alkalmazásokhoz. A többcélú felhasználást az élesített, nagy ellenállású, erősített fejú keményfém csúcs teszi lehetővé. A maximális nyomaték eléréséhez a fúrószer hat-szögletű befogású. ÜTVEFŰRÁS NÉLKÜL üvegezett téglá, fa, alumínium, műanyag, vas és öntöttvasokhoz használható. ÜTVEFŰRÁSSAL téglá, kő, gipsz, márvány és beton fúrására alkalmas. DIN8039 szabvány szerint.



Méret	Cikkszám	Bruttó listaár	Javasolt bruttó akciós ár
4x75mm	P-23145	1 083 Ft	790 Ft
5x85mm	P-23151	1 083 Ft	790 Ft
5,5x85mm	P-23167	1 083 Ft	790 Ft
6x100mm	P-23173	1 083 Ft	790 Ft
6,5x100mm	P-23189	1 083 Ft	790 Ft
7x100mm	P-23195	1 083 Ft	790 Ft
8x120mm	P-23204	1 208 Ft	890 Ft
9x120mm	P-23210	1 349 Ft	990 Ft
10x120mm	P-23226	1 489 Ft	1 090 Ft
11x150mm	P-23232	1 630 Ft	1 190 Ft
12x150mm	P-23248	1 755 Ft	1 290 Ft
13x150mm	P-23254	1 895 Ft	1 390 Ft
14x150mm	P-23260	2 036 Ft	1 490 Ft
6x400mm	P-23276	2 989 Ft	2 190 Ft
8x400mm	P-23298	2 989 Ft	2 190 Ft
10x400mm	P-23313	2 989 Ft	2 190 Ft
12x400mm	P-23329	3 676 Ft	2 690 Ft
13x400mm	P-23335	4 098 Ft	2 990 Ft
14x400mm	P-23341	4 098 Ft	2 990 Ft
Multiplex fúró TCT 4,5,6,8,10mm	P-23802	6 831 Ft	4 990 Ft

▼ HSS-G fémfúrók



Köszörült fúrószerak, ipari felhasználásra, edzett, kiváló minőségű gyorsacélból DIN338 szerint. Jobbra vágó spirálfúró 135°-os fúrócsúcs harántkőszörüléssel, "N" típusú (Normál) horonnyal. 64-65 HRC (Rockwell) felületi keménység. Önközpontosító tulajdonság, átmérotűrés h8. Ötvözött és ötvözetlen acélhoz 800 N/mm² szakítószilárdságig. Acél, szürke-, alu-, lágöntvényhez, műanyagokhoz

Méret (mm)	Cikkszám	Bruttó listaár	Javasolt bruttó akciós ár
1x34mm	P-60115-10	942 Ft	690 Ft
1,25x38mm	P-60121-10	1 083 Ft	790 Ft
1,5x40mm	P-60137-10	1 083 Ft	790 Ft
1,75x46mm	P-60143-10	1 208 Ft	890 Ft
2x49mm	P-60159-10	1 208 Ft	890 Ft
2,25x53mm	P-60165-10	1 489 Ft	1 090 Ft
2,5x57mm	P-60171-10	1 489 Ft	1 090 Ft
2,75 mm	P-60187-10	1 895 Ft	1 390 Ft
3x61mm	P-60193-10	1 895 Ft	1 390 Ft
3,25x65mm	P-60202-10	2 583 Ft	1 890 Ft
3,5x70mm	P-60218-10	2 583 Ft	1 890 Ft
3,75x70mm	P-60224-10	2 723 Ft	1 990 Ft
4x75mm	P-60230-10	2 864 Ft	2 090 Ft
4,25x75mm	P-60246-10	3 535 Ft	2 590 Ft
4,5x80mm	P-60252-10	3 535 Ft	2 590 Ft
4,75x80mm	P-60268-10	4 098 Ft	2 990 Ft
5x86mm	P-60274-10	4 098 Ft	2 990 Ft
5,25x86mm	P-60280-10	5 051 Ft	3 690 Ft
5,5x93mm	P-60296-10	5 051 Ft	3 690 Ft
5,75x93mm	P-60305-10	5 316 Ft	3 890 Ft
6x93mm	P-60311-10	5 316 Ft	3 890 Ft
6,25x101mm	P-60327-10	5 316 Ft	3 890 Ft
6,5x101mm	P-60333-10	5 316 Ft	3 890 Ft
6,75x101mm	P-60349-10	6 550 Ft	4 790 Ft
7x109mm	P-60355-10	6 550 Ft	4 790 Ft
7,25x109mm	P-60361-10	7 378 Ft	5 390 Ft
7,5x109mm	P-60377-10	7 378 Ft	5 390 Ft
7,75x117mm	P-60383-10	7 784 Ft	5 690 Ft
8x117mm	P-60399-10	7 784 Ft	5 690 Ft
8,25x117mm	P-60408-5	4 645 Ft	3 390 Ft
8,5x117mm	P-60414-5	4 645 Ft	3 390 Ft
9x125mm	P-60420-5	5 457 Ft	3 990 Ft
9,5x125mm	P-60436-5	6 144 Ft	4 490 Ft
10x133mm	P-60442-5	6 956 Ft	5 090 Ft
10,5x133mm	P-60458-5	7 644 Ft	5 590 Ft
11x142mm	P-60464-5	9 159 Ft	6 690 Ft
11,5x142mm	P-60470-5	9 706 Ft	7 090 Ft
12x151mm	P-60486-5	10 659 Ft	7 790 Ft
12,5x151mm	P-60492-5	11 752 Ft	8 590 Ft
13x151mm	P-60501-5	12 580 Ft	9 190 Ft
készlet 13db 1,5-6,5mm	P-60947	6 831 Ft	4 990 Ft
készlet 19db 1-10mm	P-60517	9 565 Ft	6 990 Ft
készlet 25db 1-13mm	P-60523	20 515 Ft	14 990 Ft
HSS-TIN fémfúró készlet 19db-os	B-67795	10 940 Ft	7 990 Ft

▼ HSS-Co5% fúrók



Jellemzők:

- Kőszőrült fúrószárazak, ipari felhasználásra, edzett, kiválóminőségű gyorsacélból 5% kobalt tartalommal DIN338 szerint - Jobbravágó spirálfúró - 130°-os fúrócsúcs harántkőszőrüléssel a DIN1412C szerint - "N" típusú (Normál) horony - 65-66 HRC (Rockwell) felületi keménység
- Önközpontosító tulajdonság - Átmérőtűrés h8
- Ötvözött és ötvözetlen acélhoz - 1.200 N/mm² szakítószilárdság

Alkalmazás: Acél, alu-, szürkeöntvényhez, rozsdamentes anyagokhoz, bronzhoz, műanyagokhoz

Méret	Cikkszám	Bruttó listaár	Javasolt bruttó akciós ár
1x34mm	P-61416-10	2 583 Ft	1 890 Ft
1,5x40mm	P-61438-10	2 723 Ft	1 990 Ft
1,75x46mm	P-61444-10	2 989 Ft	2 190 Ft
2x49mm	P-61450-10	2 989 Ft	2 190 Ft
2,25x53mm	P-61466-10	3 535 Ft	2 590 Ft
2,5x57mm	P-61472-10	3 535 Ft	2 590 Ft
2,75x61mm	P-61488-10	3 957 Ft	2 890 Ft
3x61mm	P-61494-10	3 957 Ft	2 890 Ft
3,25x65mm	P-61503-10	4 770 Ft	3 490 Ft
3,5x70mm	P-61519-10	4 770 Ft	3 490 Ft
3,75x70mm	P-61525-10	5 457 Ft	3 990 Ft
4x75mm	P-61531-10	5 457 Ft	3 990 Ft
4,25x75mm	P-61547-10	6 285 Ft	4 590 Ft
4,5x80mm	P-61553-10	6 285 Ft	4 590 Ft
4,75x80mm	P-61569-10	7 378 Ft	5 390 Ft
5x86mm	P-61575-10	7 378 Ft	5 390 Ft
5,25x86mm	P-61581-10	9 018 Ft	6 590 Ft
5,5x93mm	P-61597-10	9 018 Ft	6 590 Ft
5,75x93mm	P-61606-10	9 846 Ft	7 190 Ft
6x93mm	P-61612-10	9 846 Ft	7 190 Ft
6,25x101mm	P-61628-10	12 033 Ft	8 790 Ft
6,5x101mm	P-61634-10	12 033 Ft	8 790 Ft
6,75x101mm	P-61640-10	14 626 Ft	10 690 Ft
7x109mm	P-61656-10	14 626 Ft	10 690 Ft
7,25x109mm	P-61662-10	16 813 Ft	12 290 Ft
7,5x109mm	P-61678-10	16 813 Ft	12 290 Ft
7,75x117mm	P-61684-10	20 250 Ft	14 790 Ft
8x117mm	P-61690-10	20 250 Ft	14 790 Ft
8,25x117mm	P-61705-5	11 065 Ft	8 090 Ft
8,5x117mm	P-61715-5	11 065 Ft	8 090 Ft
9x125mm	P-61721-5	12 846 Ft	9 390 Ft
9,5x125mm	P-61737-5	14 767 Ft	10 790 Ft
10x133mm	P-61743-5	16 142 Ft	11 790 Ft
10,5x133mm	P-61759-5	18 188 Ft	13 290 Ft
11x142mm	P-61765-5	20 797 Ft	15 190 Ft
11,5x142mm	P-61771-5	22 843 Ft	16 690 Ft
12x151mm	P-61787-5	25 858 Ft	18 890 Ft
12,5x151mm	P-61793-5	28 045 Ft	20 490 Ft
13x151mm	P-61802-5	30 513 Ft	22 290 Ft

▼ HSS-Co5% fémfúró készletek

P-618148	P-61824
HSS Co 5% fémfúrókészlet 19db 1-10mm	HSS Co 5% fémfúrókészlet 25db 1-13mm
Javasolt bruttó akciós ár	Javasolt bruttó akciós ár
15 590 Ft	34 490 Ft

▼ HSS-G kétvégű fúró



- a fúrószárazak 10db-os kiszerezéssel vannak csomagolva
- kőszőrült HSS fúrószáraz, hasonló a DIN 1897-hez, kétspirálú

Méret	Cikkszám	Bruttó listaár	Javasolt bruttó akciós ár
2,0mm	B-26652	1 349 Ft	990 Ft
3,0mm	B-26668	1 895 Ft	1 390 Ft
3,1mm	B-26674	2 317 Ft	1 690 Ft
3,2mm	B-26680	2 442 Ft	1 790 Ft
3,3mm	B-26696	2 442 Ft	1 790 Ft
3,5mm	B-26705	2 723 Ft	1 990 Ft
3,8mm	B-26711	2 989 Ft	2 190 Ft
4, mm	B-26727	2 989 Ft	2 190 Ft
4,1mm	B-26733	3 270 Ft	2 390 Ft
4,2mm	B-26749	3 410 Ft	2 490 Ft
4,3mm	B-26755	3 535 Ft	2 590 Ft
4,5mm	B-26761	3 535 Ft	2 590 Ft
4,8mm	B-26777	4 098 Ft	2 990 Ft
4,9mm	B-26783	4 504 Ft	3 290 Ft
5,0mm	B-26799	4 363 Ft	3 190 Ft
5,1mm	B-26808	5 457 Ft	3 990 Ft
5,2mm	B-26814	5 457 Ft	3 990 Ft
5,5mm	B-26820	5 457 Ft	3 990 Ft
5,5mm	B-26836	6 144 Ft	4 490 Ft

▼ Süllyesztő fúrók



- 90°-os fejkialakítás - sorjátlanításra - csavarfejek süllyesztésére - ötvözött acélhoz, vas-
hoz - alumíniumhoz, színesfémhez - kemény-, és puhafához - műanyaghoz - DIN335C

Anyag, méret	Cikkszám	Bruttó listaár	Javasolt bruttó akciós ár
HSS / 6,3mm	P-73536	1 895 Ft	1 390 Ft
HSS / 8,3mm	P-73542	2 317 Ft	1 690 Ft
HSS / 10,4mm	P-73564	2 989 Ft	2 190 Ft
HSS / 12,4mm	P-73570	3 817 Ft	2 790 Ft
HSS / 16,5mm	P-73586	5 738 Ft	4 190 Ft
HSS / 4,3mm	P-73514	2 036 Ft	1 490 Ft
HSS / 5,3mm	P-73520	2 036 Ft	1 490 Ft
HSS / 9,4mm	P-73558	3 129 Ft	2 290 Ft
HSS-CO / 6,3mm	P-73601	3 817 Ft	2 790 Ft
HSS-CO / 8,3mm	P-73617	4 770 Ft	3 490 Ft
HSS-CO / 10,4mm	P-73623	5 738 Ft	4 190 Ft
HSS-CO / 12,4mm	P-73639	7 238 Ft	5 290 Ft
HSS-CO / 16,5mm	P-73645	10 518 Ft	7 690 Ft



P-73592

6db-os HSS készlet, háromlévű

Bruttó akciós ár

14.990 Ft

▼ Lépcsős fúrók és készletek

Leírás	Kép	Típus/Méret	Cikkszám	Bruttó listaár	Javasolt bruttó akciós ár
HSS-G: - Edzett, kiváló minőségű M2 gyorsacélból - Meghatározott fúrési lépcsők - Sorjamentes megmunkálás - Önközpontosító tulajdonság - Ötvözetlen és ötvözött acélhoz - 800 N/mm ² szakító-szilárdság		HSS-G 4-12mm	P-69892	9 565 Ft	6 990 Ft
		HSS-G 4-20mm	P-69901	15 048 Ft	10 990 Ft
		HSS-G 4-30mm	P-69917	32 840 Ft	23 990 Ft
		HSS-G 6-37mm	P-69945	39 682 Ft	28 990 Ft
		HSS-G 6-38mm	P-69939	41 057 Ft	29 990 Ft
HSS CO + TiALN: Edzett, kiváló minőségű gyorsacélból kobalt tartalommal és titánium-alumínium bevonattal - Meghatározott fúrési lépcsők - Sorjamentes megmunkálás - Önközpontosító tulajdonság - Ötvözetlen és ötvözött acélhoz - 1.400 N/mm ² szakító-szilárdság		HSS-Co+TiALN 4-12mm	P-69967	13 673 Ft	9 990 Ft
		HSS-Co+TiALN 4-20mm	P-69973	21 890 Ft	15 990 Ft
		HSS-Co+TiALN 4-30mm	P-69989	49 274 Ft	35 990 Ft
		Co 5% 6-30mm	P-69995	43 791 Ft	31 990 Ft



D-41872

Lépcsősfúró készlet
4-12mm,
4-20mm
4-32mm

Javasolt bruttó akciós ár

34 990 Ft



P-69951

Lépcsősfúró készlet
HSS-G
4-12/20/30mm

Javasolt bruttó akciós ár

35 990 Ft



P-70029

Lépcsős fúró készlet
Co 5%
4-12/20/30mm

Javasolt bruttó akciós ár

49 990 Ft

▼ Lapos fafűrők



- Edzett, Króm-Vanádium (CrV) acélból
- Központosítócsúcs, két mellékéllal
- A csúcs-, és a vágóélek nagy pontosság
- Hatszögletű befogózár
- Gyors, pontos, tiszta fúrás

Méret	Cikkszám	Bruttó listaár	Javasolt bruttó akciós ár
6x150mm	D-07674	536 Ft	390 Ft
20x158mm	P-58724	802 Ft	590 Ft
22x150mm	D-07761	942 Ft	690 Ft
25x161mm	P-58752	1 083 Ft	790 Ft
30x160mm	D-07814	1 208 Ft	890 Ft
30x164mm	P-58780	1 208 Ft	890 Ft
35x167mm	P-58811	1 489 Ft	1 090 Ft
35x160mm	D-07842	1 489 Ft	1 090 Ft

▼ Fafűrők standard



- Edzett, szén-acél (35MF6PB) alapanyag
- Rozsdásodás elleni felületkezelés (antikorrózió)
- Esztergált központosító csúcs
- Két elővágóél- Gyors, pontos, tiszta fúrás
- Felületi keménység 45HRC
- Átmérőtűrés h12 - Ütvefúrásra nem alkalmas

Méret	Cikkszám	Bruttó listaár	Javasolt bruttó akciós ár
3x60mm	P-57473	177 Ft	130 Ft
4x75mm	P-57489	193 Ft	140 Ft
5x85mm	P-57495	208 Ft	160 Ft
6x95mm	P-57504	239 Ft	180 Ft
7x110mm	P-57510	286 Ft	210 Ft
8x115mm	P-57526	318 Ft	240 Ft
9x125mm	P-57532	364 Ft	270 Ft
10x135mm	P-57548	411 Ft	300 Ft
12x155mm	P-57554	583 Ft	430 Ft
14x170mm	P-57560	942 Ft	690 Ft
16x180mm	P-57576	1 208 Ft	890 Ft
18x200mm	P-57582	1 895 Ft	1 390 Ft
20x200mm	P-57598	2 176 Ft	1 590 Ft
Spirálfúró fa készlet 3-10mm	P-57663	2 317 Ft	1 690 Ft

▼ Gerendafűrők



- Edzett, (ZC45) acél alapanyag
- Rozsdásodás elleni felületkezelés (antikorrózió)
- "LEWIS" spirálforma
- Esztergált, menetes központosítócsúcs, elővágóél
- Gyors forgácsolóhordás, pontos, tiszta fúrás
- Átmérőtűrés 0,1 mm
- Ütvefúrásra nem alkalmas

Méret	Cikkszám	Bruttó listaár	Javasolt bruttó akciós ár
6x200mm	D-07238	1 083 Ft	790 Ft
6x250mm	D-07331	1 208 Ft	890 Ft
8x200mm	D-07244	1 208 Ft	890 Ft
8x250mm	D-07347	1 349 Ft	990 Ft
8x400mm	D-07434	2 442 Ft	1 790 Ft
8x450mm	D-07559	3 270 Ft	2 390 Ft
8x600mm	P-58497	5 191 Ft	3 790 Ft
10x200mm	D-07250	1 489 Ft	1 090 Ft
10x250mm	D-07353	1 630 Ft	1 190 Ft
10x400mm	D-07440	2 583 Ft	1 890 Ft
10x450mm	D-07565	3 270 Ft	2 390 Ft
12x200mm	D-07266	1 630 Ft	1 190 Ft
12x250mm	D-07369	1 755 Ft	1 290 Ft
12x400mm	D-07456	3 129 Ft	2 290 Ft
12x450mm	D-07571	3 957 Ft	2 890 Ft
14x200mm	D-07272	1 755 Ft	1 290 Ft
14x250mm	D-07375	2 036 Ft	1 490 Ft
14x400mm	D-07462	3 270 Ft	2 390 Ft
14x450mm	D-07587	4 098 Ft	2 990 Ft
16x200mm	D-07288	2 036 Ft	1 490 Ft
16x250mm	D-07381	2 176 Ft	1 590 Ft
16x400mm	D-07478	3 676 Ft	2 690 Ft
16x450mm	D-07593	5 051 Ft	3 690 Ft
18x200mm	D-07294	2 176 Ft	1 590 Ft
18x250mm	D-07397	2 442 Ft	1 790 Ft
18x400mm	D-07484	4 504 Ft	3 290 Ft
18x450mm	D-07602	5 457 Ft	3 990 Ft
20x200mm	D-07303	2 317 Ft	1 690 Ft
20x250mm	D-07406	2 723 Ft	1 990 Ft
20x400mm	D-07490	5 051 Ft	3 690 Ft
20x450mm	D-07618	6 004 Ft	4 390 Ft
22x200mm	D-07319	2 583 Ft	1 890 Ft
22x250mm	D-07412	3 129 Ft	2 290 Ft
22x400mm	D-07509	5 457 Ft	3 990 Ft
22x450mm	D-07624	6 956 Ft	5 090 Ft
24x200mm	D-07325	2 989 Ft	2 190 Ft
24x250mm	D-07428	3 410 Ft	2 490 Ft
24x400mm	D-07515	6 831 Ft	4 990 Ft
24x450mm	D-07630	7 784 Ft	5 690 Ft
26x400mm	D-07521	6 956 Ft	5 090 Ft
26x450mm	D-07646	8 612 Ft	6 290 Ft
28x400mm	D-07537	8 472 Ft	6 190 Ft
28x450mm	D-07652	10 112 Ft	7 390 Ft
30x400mm	D-07543	10 112 Ft	7 390 Ft
30x450mm	D-07668	11 346 Ft	8 290 Ft

▼ Öntolósos fafűrök

Leírás	Kép	Méret	Cikkszám	Bruttó listaár	Javasolt bruttó akciós ár
Öntolósos fafűrőszárak - Az agresszív spirál-kialakításnak köszönhetően a fej gyorsabban és erőlködés nélkül halad a fában, ami gyorsabb fúrást eredményez. - Minden olyan általános felhasználó, villanyszerelő, vízvezeték-szerelő és épületgépészeti szakember számára megfelel, akinek fába kell fúrnia bármilyen típusú cső, szellőző vagy kábelcsatorna esetén		1" 25mm	D-29935	4 363 Ft	3 190 Ft
		1-1/8" 28mm	D-29957	5 457 Ft	3 990 Ft
		1-1/4" 32mm	D-29963	6 285 Ft	4 590 Ft
		1-3/8" 35mm	D-29979	6 691 Ft	4 890 Ft
		1-1/2" 38mm	D-29985	7 238 Ft	5 290 Ft
		1-3/4" 45mm	D-29991	8 331 Ft	6 090 Ft
		2" 51mm	D-30003	9 425 Ft	6 890 Ft
		2-1/8" 54mm	D-30019	10 393 Ft	7 590 Ft
		2-9/16" 65mm	D-30031	13 814 Ft	10 090 Ft
		3" 76mm	D-30047	21 062 Ft	15 390 Ft
		3-5/8" 92mm	D-56518	24 624 Ft	17 990 Ft
		4-5/8" 117mm	D-56524	31 466 Ft	22 990 Ft

▼ 1/4" befogású fűrök (hatszög) HSS-TIN fémfűrőszárak

Leírás	Kép	Ø	Hossz (mm)	Cikkszám	Bruttó listaár	Javasolt bruttó akciós ár/cs
- Kőszőrült fűrőszárak, ipari felhasználásra, edzett, kiváló minőségű gyorsacélból titánium-nitrid bevonattal - 135°-os fűrőcsúcs harántkőszőrüléssel - "N" típusú (Normál) horony - Átmérőtűrés h8 - Ötvözött és ötvözetlen acélhoz - 900 N/mm ² szakítószilárdság - Acél, szürke-, alu-, lágyöntvényhez, rozsdamentes anyagokhoz, műanyagokhoz		3,0	80	D-14928	536 Ft	390 Ft
		3,2	85	D-14934	567 Ft	420 Ft
		4,0	95	D-14940	646 Ft	470 Ft
		5,0	105	D-14962	771 Ft	570 Ft
		6,0	110	D-14978	1 083 Ft	790 Ft
		8,0	115	D-15827	2 176 Ft	1 590 Ft
		10,0	130	D-15833	2 989 Ft	2 190 Ft
		12,0	150	D-15849	4 910 Ft	3 590 Ft
		13,0	150	D-15855	5 457 Ft	3 990 Ft

▼ Hatszög befogású fafűrőszárak standard

Leírás	Kép	Ø	Hossz (mm)	Cikkszám	Bruttó listaár	Javasolt bruttó akciós ár/cs
- Edzett, szén-acél (35MF6PB) alapanyag - Rozsdásodás elleni felületkezelés (antikorrózív) - Esztergált központozító csúcs - Két elővágóél - Gyors, pontos, tiszta fúrás - Felületi keménység 45HRC - Átmérőtűrés h12 - Útvefúrásra nem alkalmas		3,0	75	D-15861	443 Ft	330 Ft
		4,0	90	D-15877	458 Ft	340 Ft
		5,0	100	D-15883	536 Ft	390 Ft
		6,0	110	D-15899	536 Ft	390 Ft
		8,0	115	D-15908	661 Ft	490 Ft
		10,0	130	D-15914	802 Ft	590 Ft
		12,0	150	D-15920	1 083 Ft	790 Ft
		15,0	160	D-15936	1 349 Ft	990 Ft

D-62371 ▶

Hatszög befogású fafűrő készlet 2,3,3,4,5,6,8mm

Bruttó akciós ár

1.590 Ft



D-23759 ▶

Hatszög befogású fűrőkészlet fa, fém, kőzet 5-6mm 5db-os



Bruttó akciós ár

2.790 Ft



EZYCHANGE Bi-Metál körkivágók

- gyorscsatlakozós szerszámcseré,
- anyaga: Bi-metal 8%Co
- 8 mm-es hatlapú befogás, 40 mm furatmélység, Ø 16 - 152 mm-ig
- különböző anyagokhoz különböző fordulatszám szükséges

Kép	Átmérők Leírás	Cikkszám	Bruttó listaár	Javasolt bruttó akciós ár
	16 mm	B-11265	3 535 Ft	2 590 Ft
	17 mm	B-31706	3 535 Ft	2 590 Ft
	19 mm	B-11271	3 535 Ft	2 590 Ft
	20 mm	B-11287	3 535 Ft	2 590 Ft
	22 mm	B-11293	3 676 Ft	2 690 Ft
	24 mm	B-11302	3 676 Ft	2 690 Ft
	25 mm	B-11318	4 098 Ft	2 990 Ft
	27 mm	B-31712	4 504 Ft	3 290 Ft
	29 mm	B-11324	4 504 Ft	3 290 Ft
	30 mm	B-11330	4 504 Ft	3 290 Ft
	32 mm	B-11346	4 504 Ft	3 290 Ft
	35 mm	B-11352	4 910 Ft	3 590 Ft
	38 mm	B-11368	4 910 Ft	3 590 Ft
	40 mm	B-16754	5 316 Ft	3 890 Ft
	41 mm	B-11374	5 316 Ft	3 890 Ft
	44 mm	B-11380	5 738 Ft	4 190 Ft
	46 mm	B-31734	5 738 Ft	4 190 Ft
	48 mm	B-11396	5 738 Ft	4 190 Ft
	51 mm	B-11405	6 410 Ft	4 690 Ft
	52 mm	B-31740	6 410 Ft	4 690 Ft
	56 mm	B-31756	6 831 Ft	4 990 Ft
	57 mm	B-11411	6 831 Ft	4 990 Ft
	60 mm	B-11427	6 831 Ft	4 990 Ft
	64 mm	B-11433	6 831 Ft	4 990 Ft
	65 mm	B-16760	7 238 Ft	5 290 Ft
	68 mm	B-11449	7 519 Ft	5 490 Ft
	70 mm	B-11455	7 519 Ft	5 490 Ft
	73 mm	B-31762	8 878 Ft	6 490 Ft
	76 mm	B-11461	8 878 Ft	6 490 Ft
	79 mm	B-31778	9 565 Ft	6 990 Ft
	83 mm	B-11477	9 565 Ft	6 990 Ft
	92 mm	B-11483	10 252 Ft	7 490 Ft
	102 mm	B-11499	10 252 Ft	7 490 Ft
	105 mm	B-11508	12 299 Ft	8 990 Ft
	127 mm	B-11514	16 407 Ft	11 990 Ft
	152 mm	B-11520	20 515 Ft	14 990 Ft
	adapter+HSS-G központfúró	B-11536	10 940 Ft	7 990 Ft
	központfúró	B-11542	2 723 Ft	1 990 Ft
	SDS-Plus adapter	B-31902	10 940 Ft	7 990 Ft

B-11966
Ezychange készlet
19,22,29,38,44,57mm
+ adapter
+ közp. fúró



Javasolt bruttó akciós ár:
36 990Ft















B-11972
Ezychange készlet
16,20,25,32,40,51mm

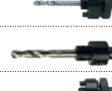

Javasolt bruttó akciós ár:
33 990Ft

Bi-Metál Körkivágók, kiegészítők

- Speciális ötvözetű gyorsacélból készült körkivágó
- Kombó fogazás; fogosztás 4-6 fog/coll
- Vágási mélység 38 mm - anyaga: HSS Bi-metal
- Szerszámbefogás: SDS-PLUS vagy hatlapú
- Ütvefúrással nem használható!

Kép	Átmérők Leírás	Cikkszám	Bruttó listaár	Javasolt bruttó akciós ár
	16mm	D-16994	1 489 Ft	1 090 Ft
	19mm	D-17005	1 489 Ft	1 090 Ft
	20mm	D-17251	1 755 Ft	1 290 Ft
	22mm	D-17011	1 755 Ft	1 290 Ft
	24mm	D-17027	1 755 Ft	1 290 Ft
	25mm	D-17033	1 895 Ft	1 390 Ft
	29mm	D-17267	2 176 Ft	1 590 Ft
	32mm	D-17049	2 317 Ft	1 690 Ft
	35mm	D-17055	2 442 Ft	1 790 Ft
	38mm	D-17061	2 583 Ft	1 890 Ft
	40mm	D-17273	2 723 Ft	1 990 Ft
	44mm	D-17077	2 989 Ft	2 190 Ft
	51mm	D-17083	3 410 Ft	2 490 Ft
	54mm	D-24876	3 410 Ft	2 490 Ft
	57mm	D-17099	3 535 Ft	2 590 Ft
	60mm	D-25688	3 676 Ft	2 690 Ft
	65mm	D-24882	3 957 Ft	2 890 Ft
	68mm	D-17108	4 223 Ft	3 090 Ft
	70mm	D-25694	4 363 Ft	3 190 Ft
	76mm	D-17114	4 645 Ft	3 390 Ft
	80mm	D-33869	4 770 Ft	3 490 Ft
	83mm	D-17120	4 770 Ft	3 490 Ft
	92mm	D-17136	5 457 Ft	3 990 Ft
	105mm	D-17142	6 410 Ft	4 690 Ft
	127mm	D-17158	8 066 Ft	5 890 Ft
	152mm	D-17164	9 300 Ft	6 790 Ft
	Központfúró	D-17192	1 208 Ft	890 Ft
	Adapter 16-29mm	D-17170	1 755 Ft	1 290 Ft
	Adapter 32-152mm	D-17186	3 129 Ft	2 290 Ft
	Adapter SDS Plus 16-29mm	D-17603	2 036 Ft	1 490 Ft
	Adapter SDS Plus 32-76mm	D-17619	3 957 Ft	2 890 Ft

▼ Körkivágó készletek



D-33641
készlet 4db-os
22,25,29,32mm

Javasolt bruttó akciós ár:
6 590Ft



D-33657
készlet 4db-os
22,29,32,51mm

Javasolt bruttó akciós ár:
8 490Ft



D-16944
készlet 6db-os
16,20,25,32,40,51mm

Javasolt bruttó akciós ár:
13 990Ft



D-24898
készlet 6db-os
20,25,32,40,51,65mm

Javasolt bruttó akciós ár:
15 990Ft

▼ Csavarbehajtó bitek (impact BLACK)

Típus	Hossz (mm)	Kiszerezés 2db/cs	Cikkszám	Bruttó listaár /db	Javasolt bruttó akciós ár/cs
PZ1	25		B-63638	802 Ft	590 Ft
PZ2	25		B-63644	802 Ft	590 Ft
PZ3	25		B-63650	802 Ft	590 Ft
PZ1	50		B-63747	1 208 Ft	890 Ft
PZ2	50		B-63753	1 208 Ft	890 Ft
PZ3	50		B-63769	1 208 Ft	890 Ft
PH1	25		B-63600	802 Ft	590 Ft
PH2	25		B-63616	802 Ft	590 Ft
PH3	25		B-63622	802 Ft	590 Ft
PH1	50		B-63719	1 208 Ft	890 Ft
PH2	50		B-63725	1 208 Ft	890 Ft
PH3	25		B-63731	1 208 Ft	890 Ft
T15	25		B-63666	802 Ft	590 Ft
T20	25		B-63672	802 Ft	590 Ft
T25	25		B-63688	802 Ft	590 Ft
T30	25		B-63694	802 Ft	590 Ft
T40	25		B-63703	802 Ft	590 Ft
T15	50		B-63775	1 208 Ft	890 Ft
T20	50		B-63781	1 208 Ft	890 Ft
T30	50		B-63806	1 208 Ft	890 Ft
T40	50		B-63812	1 208 Ft	890 Ft
T50	50		B-63797	1 208 Ft	890 Ft



B-66880
35db-os impact BLACK bitkészlet

Bruttó akciós ár
8.990 Ft

impact BLACK mágneses bittartó 60mm		B-66793	1 349 Ft	990 Ft
impact BLACK gyűrűs mágneses bittartó 60mm		B-66802	1 755 Ft	1 290 Ft
impact BLACK mágneses dugókulcs 6mm		B-66824	942 Ft	690 Ft
impact BLACK mágneses dugókulcs 8mm		B-66830	942 Ft	690 Ft
impact BLACK mágneses dugókulcs 10mm		B-66846	942 Ft	690 Ft
impact BLACK mágneses dugókulcs 13mm		B-66852	942 Ft	690 Ft
impact BLACK adapter 1/4"-3/8"		B-66868	942 Ft	690 Ft
impact BLACK adapter 1/4"-1/2"		B-66874	1 208 Ft	890 Ft



B-66896
33db-os impact BLACK bitkészlet

Bruttó akciós ár
8.990 Ft

▼ Gyémánt-zafír bevonatú bit

Típus	Hossz (mm)	db/csomag	Cikkszám	Bruttó listaár /db	Javasolt bruttó akciós ár/cs
PH1	25	3db	P-38576	4 098 Ft	2 990 Ft
PH2	25	3db	P-38582	4 098 Ft	2 990 Ft
PH3	25	3db	P-38598	4 098 Ft	2 990 Ft
PZ1	25	3db	P-38635	4 098 Ft	2 990 Ft
PZ2	25	3db	P-38641	4 098 Ft	2 990 Ft
PZ3	25	3db	P-38657	4 098 Ft	2 990 Ft
T10	25	3db	P-38691	4 645 Ft	3 390 Ft
T15	25	3db	P-38700	4 645 Ft	3 390 Ft
T20	25	3db	P-38716	4 645 Ft	3 390 Ft
T25	23	3db	P-38722	4 645 Ft	3 390 Ft
T30	25	3db	P-38738	4 645 Ft	3 390 Ft
T40	25	3db	P-38744	4 645 Ft	3 390 Ft



▼ Kétvégű torziós bitek



Típus	Hossz	Db/cs	Cikkszám	Bruttó listaár /db	Javasolt bruttó akciós ár/cs	Javasolt Buttó akciós ár /db
PH1	65mm	3	B-45129	2 583 Ft	1 890 Ft	630 Ft/db
PZ2	65mm	3	B-45135	2 583 Ft	1 890 Ft	630 Ft/db
PZ3	65mm	3	B-45141	2 583 Ft	1 890 Ft	630 Ft/db
PZ1	90mm	1	B-45157	1 630 Ft	1 190 Ft	
PZ2	90mm	1	B-45163	1 630 Ft	1 190 Ft	
PZ3	90mm	1	B-45179	1 630 Ft	1 190 Ft	
PZ1	150mm	1	B-45185	2 036 Ft	1 490 Ft	
PZ2	150mm	1	B-45191	2 036 Ft	1 490 Ft	
PZ3	150mm	1	B-45200	2 036 Ft	1 490 Ft	
PZ1	65mm	3	B-45216	2 583 Ft	1 890 Ft	630 Ft/db
PZ2	65mm	3	B-45222	2 583 Ft	1 890 Ft	630 Ft/db
PZ3	65mm	3	B-45238	2 583 Ft	1 890 Ft	630 Ft/db
PZ1	90mm	1	B-45244	1 630 Ft	1 190 Ft	
PZ2	90mm	1	B-45250	1 630 Ft	1 190 Ft	
PZ3	90mm	1	B-45266	1 630 Ft	1 190 Ft	

















▼ Kétféjes torziós bitek

Kép	Típus	Hossz	Db/cs	Cikkszám	Bruttó listaár /db	Javasolt bruttó akciós ár	Javasolt bruttó akciós ár /db
	PH2	85mm	3	B-12326	3 817 Ft	2 790 Ft	930 Ft/db
	PZ2	85mm	3	B-12790	3 817 Ft	2 790 Ft	930 Ft/db
	PZ3	85mm	3	B-20731	4 363 Ft	3 190 Ft	1 064 Ft/db
	PZ2	85mm	18	B-16259	20 515 Ft	14 990 Ft	833 Ft/db



▼ Egyéb kiegészítők

Megnevezés	Kép	Cikkszám	Bruttó listaár /db	Javasolt bruttó akciós ár
átalakító adapter 1/2"-1/4"		134873-0	15 048 Ft	10 990 Ft
mágneses bittartó D6,3 60mm		784811-8	802 Ft	590 Ft
gyorsoldású mágneses bittartó D6,3 60mm		B-52467	1 630 Ft	1 190 Ft
átalakító adapter 1/4"-1/2"		P-05941	17 782 Ft	12 990 Ft
átalakító adapter 1/2"-1/4"		P-74871	8 191 Ft	5 990 Ft
átalakító adapter 3/8"-1/4"		P-74865	6 410 Ft	4 690 Ft
1/4" sarokcsavarbehajító fej		P-90629	15 048 Ft	10 990 Ft
mágneses bittartó D6,3 59mm		P-05979	3 129 Ft	2 290 Ft
mágneses bittartó D6,3 74mm		P-05985	3 676 Ft	2 690 Ft
gyorsoldású mágneses bittartó D6,3 60mm		P-54075	6 004 Ft	4 390 Ft
gyorsoldású ALU gyűrűs mágneses bittartó D6,3 60mm		P-53263	6 831 Ft	4 990 Ft
összehajtható többcélú kés		P-90548	5 457 Ft	3 990 Ft
kézi csavarhúzó szett PZ1,2,3/PH1,2,3 65mm		P-84159	6 691 Ft	4 890 Ft
kézi csavarhúzó szett TORX T10,15,20,25,30,40 65mm		P-84165	6 691 Ft	4 890 Ft



Bruttó akciós ár
5.990 Ft

P-90071
A Makita 13 db-os egyenes racsnis csavarhúzó tartalma:

- 1 x 25 mm-es lapos fejjű bit: 3 mm
- 2 x 25 mm-es Torx bit: T10 és T20
- 2 x 25 mm-es hatlapfejjű bit: 4 mm, 5 mm
- 1 x 25 mm-es PZ2
- 3 x 50 mm-es lapos fejjű: 3, 4 és 5 mm
- 3 x 50 mm-es: PZ1, PZ2 és PZ3
- 1 x 60 mm-es mágneses bittartó



B-42438
Ütésre elforduló csavarhúzó
PH2x125



B-42450
Ütésre elforduló csavarhúzó
PZ2x125



Bruttó akciós ár
4.990 Ft



D-31083

12db-os bitkészlet standard

Bruttó listaár: 2 989 Ft
Javasolt bruttó akciós ár: **2 190 Ft**



D-64995

11db-os bitkészlet

Bruttó listaár: 3 410 Ft
Javasolt bruttó akciós ár: **2 490 Ft**



D-65006

11db-os bitkészlet

Bruttó listaár: 3 410 Ft
Javasolt bruttó akciós ár: **2 490 Ft**



P-79778

17db-os bitkészlet Croco

Bruttó listaár: 4 770 Ft
Javasolt bruttó akciós ár: **3 490 Ft**



P-54053

13db-os bitkészlet 25mm

Bruttó listaár: 6 831 Ft
Javasolt bruttó akciós ár: **4 990 Ft**



P-74740

13db-os bitkészlet 50mm

Bruttó listaár: 19 156 Ft
Javasolt bruttó akciós ár: **13 990 Ft**

**FÚRÓ-
CSAVARBEHAJTÓ
BITEK ÉS
KÉSZLETEK**

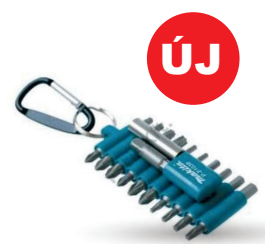

P-81038

22db-os bitkészlet karabinerrel

Bruttó listaár: 4 770 Ft
Javasolt bruttó akciós ár: **3 490 Ft**



P-73374

31db-os bitkészlet

Bruttó listaár: 6 410 Ft
Javasolt bruttó akciós ár: **4 690 Ft**



P-73352

31db-os bitkészlet TORX

Bruttó listaár: 6 410 Ft
Javasolt bruttó akciós ár: **4 690 Ft**



B-68317

31db-os LXT akku alakú bit készlet

Bruttó listaár: 8 191 Ft
Javasolt bruttó akciós ár: **5 990 Ft**



P-79790

Bitkészlet 32db-os profi

Bruttó listaár: 16 407 Ft
Javasolt bruttó akciós ár: **11 990 Ft**



B-49389

33db-os fúró-csavarbehajtó készlet

Bruttó listaár: 10 940 Ft
Javasolt bruttó akciós ár: **7 990 Ft**

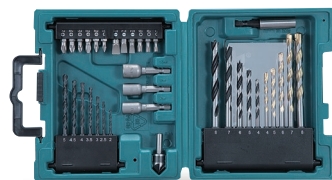

D-36980

34db-os fúró-csavarbehajtó készlet

Bruttó listaár: 12 580 Ft
Javasolt bruttó akciós ár: **9 190 Ft**



P-20183

38db-os bitkészlet 25mm + csavarhúzó

Bruttó listaár: 30 107 Ft
Javasolt bruttó akciós ár: **21 990 Ft**



D-58877

42db-os fúró-csavarbehajtó készlet

Bruttó listaár: 12 299 Ft
Javasolt bruttó akciós ár: **8 990 Ft**



B-36170
47db-os bit és dugókulcskészlet racsnis behajtóval

Bruttó listaár: 10 252 Ft
Javasolt bruttó akciós ár:
7 490 Ft



P-52043
49db-os bit és dugókulcs készlet

Bruttó listaár: 12 846 Ft
Javasolt bruttó akciós ár:
9 390 Ft



P-70144
61db-os bitkészlet

Bruttó listaár: 17 782 Ft
Javasolt bruttó akciós ár:
12 990 Ft



D-46202
18db-os fúrókészlet FA, FÉM, KÖZET 3,4,5,6,8,10

Bruttó listaár: 8 191 Ft
Javasolt bruttó akciós ár:
5 990 Ft



P-81050
99db-os bitkészlet

Bruttó listaár: 17 782 Ft
Javasolt bruttó akciós ár:
12 990 Ft

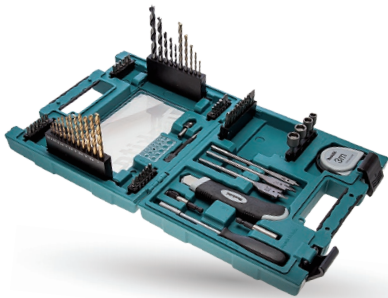

D-33691
71db-os fúró-csavarbehajtó készlet

Bruttó listaár: 24 624 Ft
Javasolt bruttó akciós ár: **17 990 Ft**



B-49432
18db-os fúrókészlet FA, FÉM, KÖZET 4,5,6,7,8,10

Bruttó listaár: 17 782 Ft
Javasolt bruttó akciós ár: **12 990 Ft**



B-43044
MAKPAC 66db-os fúró-csavarbehajtó készlet

Bruttó listaár: 30 107 Ft
Javasolt bruttó akciós ár: **21 990 Ft**



B-49725
MAKPAC 96db-os fúró-csavarbehajtó készlet

Bruttó listaár: 43 791 Ft
Javasolt bruttó akciós ár: **31 990 Ft**



B-49884
MAKPAC 116db-os fúró-csavarbehajtó készlet

Bruttó listaár: 46 524 Ft
Javasolt bruttó akciós ár: **33 990 Ft**



D-31778
104db-os fúró-csavarbehajtó készlet

Bruttó listaár: 31 466 Ft
Javasolt bruttó akciós ár: **22 990 Ft**



D-37194
200db-os fúró-csavarbehajtó készlet

Bruttó listaár: 54 741 Ft
Javasolt bruttó akciós ár: **39 990 Ft**



P-90532
227 részes szerszámtáska

Bruttó listaár: 64 332 Ft
Javasolt bruttó akciós ár: **46 990 Ft**

▼ Gépi dugókulcsok (1/2")

Megnevezés	Kép	Cikkszám	Bruttó listaár / db	Javasolt bruttó akciós ár
1/2" 13x38mm		134825-1	1 630 Ft	1 190 Ft
1/2" 13x52mm		134827-7	2 317 Ft	1 690 Ft
1/2" 17x38mm		134829-3	1 755 Ft	1 290 Ft
1/2" 17x52mm		134830-8	2 317 Ft	1 690 Ft
1/2" 19x38mm		134831-6	1 755 Ft	1 290 Ft
1/2" 19x52mm		134832-4	2 317 Ft	1 690 Ft
1/2" 21x38mm		134838-2	2 036 Ft	1 490 Ft
1/2" 21x52mm		134833-2	2 442 Ft	1 790 Ft
1/2" 22x38mm		134851-0	2 176 Ft	1 590 Ft
1/2" 22x52mm		134834-0	2 583 Ft	1 890 Ft
1/2" 24x45mm		134841-3	2 583 Ft	1 890 Ft
1/2" 24x52mm		134836-6	2 723 Ft	1 990 Ft
1/2" 27x50mm		134844-7	3 129 Ft	2 290 Ft
1/2" 27x78mm		134845-5	4 363 Ft	3 190 Ft
1/2" 30x50mm		134846-3	3 129 Ft	2 290 Ft
1/2" 30x78mm		134847-1	4 645 Ft	3 390 Ft
1/2" 32x50mm	134848-9	3 410 Ft	2 490 Ft	
1/2" 32x78mm	134849-7	4 770 Ft	3 490 Ft	
1/2" dugókulcs készlet 9db-os 8,10,12,13,14,15,17,18mm + 1/4"-1/2" adapter		B-54645	10 659 Ft	7 790 Ft
1/2" gépi dugókulcs készlet 150mm 17,19,21 38mm 10,11,13,15, 17,19,21,22,24		P-90576	28 592 Ft	20 890 Ft

▼ Dugókulcsok (1/4")



Megnevezés	Kép	Cikkszám	Bruttó listaár / db	Javasolt bruttó akciós ár	
1/4"x65mm		P-05991	4 504 Ft	3 290 Ft	
3/8"x55mm		P-06264	2 442 Ft	1 790 Ft	
3/8"x65mm		P-06018	5 457 Ft	3 990 Ft	
5/16"x65mm		P-06024	8 612 Ft	6 290 Ft	
5,5x55mm		P-06270	2 317 Ft	1 690 Ft	
7,0x55mm		P-06286	2 442 Ft	1 790 Ft	
8,0x55mm		P-06292	2 583 Ft	1 890 Ft	
10x55mm		P-06301	2 723 Ft	1 990 Ft	
10x65mm		P-06002	5 457 Ft	3 990 Ft	
13x55mm		P-06317	3 535 Ft	2 590 Ft	
17x55mm		P-38548	6 004 Ft	4 390 Ft	
1/4" dugókulcs készlet 5db-os 6,8,10,12,13mm			B-39154	2 723 Ft	1 990 Ft

▼ Keverőszárak

Méret	Felhasz. terület	Ø (mm)	Teljes hossz (mm)	Anyagmennyiség (l)	Kép	Cikkszám	Bruttó listaár /db	Javasolt bruttó akciós ár
8mm	Festékek	40	400	10-15		P-02331	5 457 Ft	3 990 Ft
8mm	Ragasztók	90	400	7-10		P-02347	5 457 Ft	3 990 Ft
10mm	Habarcsok	100	590	5-15		P-02353	13 673 Ft	9 990 Ft
M14	Festékek	120	590	15-30		P-22012	9 565 Ft	6 990 Ft
M14	Ragasztók	135	590	15-30		P-22040	12 986 Ft	9 490 Ft
M14	Rozsdamentes	100	600			P-76766	8 191 Ft	5 990 Ft
M14		120	590			P-22056	15 048 Ft	10 990 Ft



▼ Vágókorongok (Acél)



Standard minőség általános használatra

- gazdaságos korong
- számos fémmegmunkálási folyamatok során alkalmazható

Ø (mm)	Vastagság (mm)	Cikkszám	Kiszerezés	Bruttó listaár /db	Javasolt bruttó akciós ár /db
115	2,5	A-85307	1db	349 Ft	260 Ft
125	2,0	B-51655	1db	567 Ft	420 Ft
125	2,5	A-85313	1db	349 Ft	260 Ft
230	2,5	A-85335	1db	833 Ft	610 Ft



Akkumulátoros gépekhez ideális

▼ Vágókorongok

(Rozsdamentes és normál acélhoz)



Speciális magas minőségű korong

- a leggyorsabb vágási sebesség • sima vágás • kevesebb sorja, kevesebb égési felület

Ø (mm)	Vastagság (mm)	Cikkszám	Kiszerezés	Bruttó listaár /db	Javasolt bruttó akciós ár /db
115	0,8	B-45727	1db	505 Ft	370 Ft
125	0,8	B-45733	1db	567 Ft	420 Ft

▼ Vágókorongok

(Rozsdamentes és normál acélhoz)



Standard minőség általános használatra

- gazdaságos korong • számos fémmegmunkálási folyamatok során alkalmazható • stabil vágási munkálatok

Ø (mm)	Vastagság (mm)	Cikkszám	Kiszerezés	Bruttó listaár /db	Javasolt bruttó akciós ár /db
115	1,6	B-45755	1db	302 Ft	220 Ft
125	1,6	B-46931	1db	380 Ft	280 Ft

▼ Vágókorongok

(Rozsdamentes és normál acélhoz)



Speciális magas minőségű korong

- hosszú élettartam, gyors vágás
- ideális a rozsdamentes fémekhez, acélhoz • magas minőség

Ø (mm)	Vastagság (mm)	Cikkszám	Kiszerezés	Bruttó listaár /db	Javasolt bruttó akciós ár /db
115	1,0	B-12217	1db	380 Ft	280 Ft
125	1,0	B-12239	1db	411 Ft	310 Ft
230	1,9	B-12273	1db	958 Ft	630 Ft



▼ Vágókorongok (Alumíniumhoz)

Speciális magas minőségű korong

- hosszú élettartam, gyors vágás • ideális alumíniumhoz
- magas minőség

Ø (mm)	Vastagság (mm)	Cikkszám	Kiszerezés	Bruttó listaár /db	Javasolt bruttó akciós ár /db
115	1,0	B-45325	1db	458 Ft	340 Ft
125	1,0	B-45331	1db	536 Ft	390 Ft
230	1,9	B-45369	1db	1 020 Ft	750 Ft

▼ Vágókorongok gyorsdarabolókhöz

(Rozsdamentes és normál acélhoz)



- gyors vágás,
- kétszeresen hosszabb élettartam a normál vágókorongokéhoz képest

Ø (mm)	Vastagság (mm)	Cikkszám	Kiszerezés	Bruttó listaár /db	Javasolt bruttó akciós ár /db
355	3,0	B-10665-5	5db	9 565 Ft	6 990 Ft
355	3,0	B-16891-5	5db	10 940 Ft	7 990 Ft
355	2,5	B-49448-5	5db	10 940 Ft	7 990 Ft
355	2,5	B-49448-25	25db	47 899 Ft	34 990 Ft

▼ Csiszolótárcsák sarokcsiszolókhöz

	Ø (mm)	Anyag	furat átmérő (mm)	Cikkszám	Bruttó listaár /db	Javasolt bruttó akciós ár /db
--	--------	-------	-------------------	----------	--------------------	-------------------------------

Standard minőség általános használatra

• stabil magas minőség, számos fémmegmunkálási munkához

	115	Acél	6,0	A-80927	443 Ft	320 Ft
	125	Acél	6,0	A-80933	536 Ft	390 Ft
	180	Acél	6,0	A-80949	661 Ft	490 Ft

Magas minőségű általános használatra







• magas minőségű csiszolási teljesítmény

	115	Inox	6,0	A-80640	536 Ft	390 Ft
	125	Inox	6,0	A-80656	661 Ft	490 Ft

▼ FLEXIBILIS csiszolótárcsák

	115	4,0	B-49775	661 Ft	490 Ft
	125	4,0	B-53110	802 Ft	590 Ft

▼ Lamellás csiszolók

Méret	Szemcse	Kép	Típus	Jellemzés	Cikkszám	Bruttó listaár/db	Javasolt bruttó akciós ár /db
Ø 115	40		Fém	Standard csiszolók	D-63432	536 Ft	390 Ft
	60		Fém		D-63448	536 Ft	390 Ft
	80		Fém		D-63454	536 Ft	390 Ft
	120		Fém		D-63460	536 Ft	390 Ft
Ø 115	40		Fém	• alkalmas acél, öntöttvas, acéllemez és inox megmunkálására • nagy teljesítmény	P-65137	1 083 Ft	790 Ft
	60		Fém		P-65143	1 083 Ft	790 Ft
	80		Fém		P-65159	1 083 Ft	790 Ft
	120		Fém		P-65165	1 083 Ft	790 Ft
	40		Inox		P-65458	1 083 Ft	790 Ft
Ø 115	60		Inox	• alkalmas inox megmunkálására • nagy teljesítmény • nagy anyaglehordási teljesítmény • hosszú élettartam	P-65464	1 083 Ft	790 Ft
	80		Inox		P-65470	1 083 Ft	790 Ft
	120		Inox		P-65486	1 083 Ft	790 Ft
	40		Fém		D-63476	661 Ft	490 Ft
Ø 125	60		Fém	Standard csiszolók	D-63482	661 Ft	490 Ft
	80		Fém		D-63498	661 Ft	490 Ft
	120		Fém		D-63507	661 Ft	490 Ft
	40		Fém		P-65171	1 208 Ft	890 Ft
Ø 125	60		Fém	• alkalmas acél, öntöttvas, acéllemez és inox megmunkálására • nagy teljesítmény	P-65187	1 208 Ft	890 Ft
	80		Fém		P-65193	1 208 Ft	890 Ft
	120		Fém		P-65202	1 208 Ft	890 Ft
	40		Inox		P-65492	1 208 Ft	890 Ft
	60		Inox		P-65501	1 208 Ft	890 Ft
Ø 125	80		Inox	• alkalmas inox megmunkálására • nagy teljesítmény • nagy anyaglehordási teljesítmény • hosszú élettartam	P-65517	1 208 Ft	890 Ft
	120		Inox		P-65523	1 208 Ft	890 Ft

▼ Speciális tárcsák tisztításhoz

Szemcse. Ragasztó és szilícium-karbid, mely lehetővé teszi, a felület gyors tisztítását.
Hordozó. A tisztítandó felületet megvédi a túlzottan sok karcolástól



Lila - Long Life Fekete - Standard

Ø (mm)	Belső átmérő (mm)	Típus	Cikkszám	Bruttó listaár /db	Javasolt bruttó akciós ár /db
115	22.23	üveg/fekete	B-28977	3 535 Ft	2 590 Ft
115	22.23	nylon/fekete	B-29050	4 098 Ft	2 990 Ft
115	22.23	üveg/lila	B-29016	4 098 Ft	2 990 Ft
115	22.23	nylon/lila	B-36251	4 098 Ft	2 990 Ft
125	22.23	üveg/fekete	B-28983	4 098 Ft	2 990 Ft
125	22.23	nylon/fekete	B-29066	4 504 Ft	3 290 Ft
125	22.23	üveg/lila	B-29022	5 051 Ft	3 690 Ft
125	22.23	nylon/lila	B-36267	5 316 Ft	3 890 Ft

▼ Fonott drótkorong kúpos



Ideális fém felületek rozsdaeltávolítására, megmunkálására

Méret (Ø mm)	M	Drót (mm)	Drót-csomó száma	Cikkszám	Bruttó listaár	Javasolt bruttó akciós ár
100	M14	0,5	18	D-39861	1 895 Ft	1 390 Ft
115	M14	0,5	20	D-39883	2 176 Ft	1 590 Ft

▼ Hullámos drótkorong kúpos



Ideális fém felületek rozsdaeltávolítására, megmunkálására

Méret (Ø mm)	M	Drót (mm)	Cikkszám	Bruttó listaár	Javasolt bruttó akciós ár
100	M14	0,3	D-39827	1 755 Ft	1 290 Ft
115	M14	0,3	D-39849	1 895 Ft	1 390 Ft

▼ Hullámos drótkefe csésze



Ideális élek és sík felületek rozsdaeltávolítására

Méret (Ø mm)	M	Típus	Cikkszám	Bruttó listaár	Javasolt bruttó akciós ár
60	M14	125/150	D-24072	1 349 Ft	990 Ft
75	M14	125/150	D-24094	1 630 Ft	1 190 Ft
100	M14	180/230	D-29284	2 442 Ft	1 790 Ft

▼ Fonott drótkefe csésze



Ideális nagy felületek gyors letakarítására, tisztítására

Méret (Ø mm)	M	Típus	Cikkszám	Bruttó listaár	Javasolt bruttó akciós ár
D60 16	M14	125/150	D-24119	2 176 Ft	1 590 Ft
D60 18	M14	125/150	D-24153	2 583 Ft	1 890 Ft

▼ Fonott drótkefe csésze



Erőteljesebb rozsdás felületek hatékonyabb megtisztítására

Méret (Ø mm)	M	Típus	Cikkszám	Bruttó listaár	Javasolt bruttó akciós ár
D75 18	M14	125/150	D-24131	2 442 Ft	1 790 Ft
D100 26	M14	180/230	D-29290	4 098 Ft	2 990 Ft

▼ Hullámos drótkefe csésze (Sárgaréz)



Ideális élek és sík felületek rozsdaeltávolítására

Méret (Ø mm)	M	Cikkszám	Bruttó listaár	Javasolt bruttó akciós ár
60	M14	D-39746	1 349 Ft	990 Ft
75	M14	D-39768	1 489 Ft	1 090 Ft
90	M14	D-39780	1 895 Ft	1 390 Ft
100	M14	D-39805	2 583 Ft	1 890 Ft

▼ Fonott drótkorong lapos



Ideális fém felületek rozsdaeltávolítására, megmunkálására

Méret (Ø mm)	M	Cikkszám	Bruttó listaár	Javasolt bruttó akciós ár
100	M14	D-29555	2 036 Ft	1 490 Ft
115	M14	D-29561	2 583 Ft	1 890 Ft
125	M14	D-29577	2 989 Ft	2 190 Ft
150	M14	D-45761	3 535 Ft	2 590 Ft
175	M14	D-45777	4 645 Ft	3 390 Ft

Méret (Ø mm)	Drót (mm)	Cikkszám	Bruttó listaár	Javasolt bruttó akciós ár
38	0,3	D-39908	661 Ft	490 Ft
50	0,3	D-39914	802 Ft	590 Ft
63	0,3	D-39920	802 Ft	590 Ft
75	0,3	D-39936	942 Ft	690 Ft
80	0,3	D-39942	1 083 Ft	790 Ft

▼ Hullámos drótkefe csésze



38	0,3	D-39908	661 Ft	490 Ft
50	0,3	D-39914	802 Ft	590 Ft
63	0,3	D-39920	802 Ft	590 Ft
75	0,3	D-39936	942 Ft	690 Ft
80	0,3	D-39942	1 083 Ft	790 Ft

▼ Fonott drótkorong lapos



38	0,25	D-39958	661 Ft	490 Ft
50	0,25	D-39964	661 Ft	490 Ft
63	0,25	D-39970	661 Ft	490 Ft
75	0,25	D-39986	802 Ft	590 Ft
100	0,25	D-39992	942 Ft	690 Ft

Kép	Méret	Szár Ø (mm)	Cikkszám	Bruttó listaár	Javasolt bruttó akciós ár
	12mm	6mm (1/4")	D-40004	536 Ft	390 Ft
	19mm	6mm (1/4")	D-40010	661 Ft	490 Ft
	25mm	6mm (1/4")	D-40026	802 Ft	590 Ft
	30mm	6mm (1/4")	D-40032	942 Ft	690 Ft

Cikkszám	Kép	Megnevezés	Modell	Bruttó listaár /db	Javasolt bruttó akciós ár
224554-5		rögzítő peremanya sarokcsiszolóhoz		802 Ft	590 Ft
782423-1		körmőskulcs sarokcsiszolóhoz		536 Ft	390 Ft
197610-3		körmőskulcs sarokcsiszolóhoz (kereszt)		1 083 Ft	790 Ft
196297-8		szuperperemes alátét	Minden M14-es menettel rendelkező sarokcsiszolóhoz	5 457 Ft	3 990 Ft
195354-9		Ezynyut gyorsbefogó anyja		18 469 Ft	13 490 Ft
123099-9		125mm védőburkolat	GA5030	2 036 Ft	1 490 Ft
123145-8		125mm védőburkolat szerszámmentes		3 129 Ft	2 290 Ft
122891-0		230mm védőburkolat		3 410 Ft	2 490 Ft
122847-3		230mm védőburkolat szerszámmentes		4 504 Ft	3 290 Ft
193903-6		porfogó feltét 9565H	9565H	4 098 Ft	2 990 Ft
198719-4		porfogó feltét GA5040	GA5040	4 098 Ft	2 990 Ft
194289-1		porvédő feltét GA9020	GA9020/9030/9040	1 208 Ft	890 Ft
194514-0		vibráció csökkentett markolat M8		6 144 Ft	4 490 Ft
162264-5		vibráció csökkentett markolat M14		6 144 Ft	4 490 Ft
194684-5		adapter markolathoz		5 457 Ft	3 990 Ft
195239-9		115-125mm betoncsiszoló-tárcsa feltét	115 és 125mm-es sarokcsiszolókhöz	20 515 Ft	14 990 Ft
195385-8		180-230mm betoncsiszoló-tárcsa feltét		24 499 Ft	17 900 Ft
196845-3		115-125mm horonyvágó feltét		32 840 Ft	23 990 Ft
198440-5		230mm horonyvágó feltét		54 741 Ft	39 990 Ft
194305-9		1/2" ütvecsavarbehajtó adapter beszorult tárcsa leszedésére	1/2" szerszámbe fogás	19 156 Ft	13 990 Ft

Gyémántfúrók sarokcsiszolóra (csempék, egyéb kerámialapok fúrására)

2020
T1

▼ Gyémántfúrók STANDARD (tengely M14)



mm	Cikkszám	Bruttó listaár	Javasolt bruttó akciós ár
25	D-35025	9 565 Ft	6 990 Ft
30	D-35019	10 940 Ft	7 990 Ft
35	D-35003	12 299 Ft	8 990 Ft
40	D-37007	13 673 Ft	9 990 Ft
45	D-37013	15 048 Ft	10 990 Ft

▼ Gyémántfúrók PROFI



Leírás	Cikkszám	Bruttó listaár	Javasolt bruttó akciós ár
6x80mm	B-51823	16 407 Ft	11 990 Ft
8x80mm	B-51839	17 782 Ft	12 990 Ft
10x80mm	B-51845	19 156 Ft	13 990 Ft

▼ Gyémántfúró korona szerelhető PROFI



mm	Cikkszám	Bruttó listaár	Javasolt bruttó akciós ár
16	B-45995	9 159 Ft	6 690 Ft
19	B-46006	9 971 Ft	7 290 Ft
25	B-46012	12 986 Ft	9 490 Ft
30	B-46028	15 173 Ft	11 090 Ft
32	B-46034	16 001 Ft	11 690 Ft
35	B-46040	17 376 Ft	12 690 Ft
38	B-46056	19 016 Ft	13 890 Ft
45	B-46062	22 702 Ft	16 590 Ft
50	B-46078	25 717 Ft	18 790 Ft
53	B-46084	27 233 Ft	19 890 Ft
57	B-46090	28 732 Ft	20 990 Ft
64	B-46109	31 747 Ft	23 190 Ft











▼ Gyémántfúrók PROFI (tengely M14)











mm	Cikkszám	Bruttó listaár	Javasolt bruttó akciós ár
5	D-61064	6 831 Ft	4 990 Ft
6	D-61070	6 831 Ft	4 990 Ft
8	D-61086	8 191 Ft	5 990 Ft
10	D-61092	8 191 Ft	5 990 Ft
14	D-44432	12 986 Ft	9 490 Ft
16	D-44448	12 986 Ft	9 490 Ft
20	D-44454	12 299 Ft	8 990 Ft
22	D-44460	12 299 Ft	8 990 Ft
25	D-44476	12 299 Ft	8 990 Ft
27	D-44482	13 673 Ft	9 990 Ft
30	D-44498	15 048 Ft	10 990 Ft
32	D-44507	15 720 Ft	11 490 Ft
35	D-44513	17 094 Ft	12 490 Ft
38	D-44529	18 469 Ft	13 490 Ft
40	D-44535	19 828 Ft	14 490 Ft
45	D-44541	21 890 Ft	15 990 Ft
51	D-44557	24 624 Ft	17 990 Ft
60	D-44585	30 107 Ft	21 990 Ft
67	D-44600	34 215 Ft	24 990 Ft
68	D-44616	34 215 Ft	24 990 Ft
70	D-44622	34 215 Ft	24 990 Ft
75	D-44638	36 949 Ft	26 990 Ft
80	D-44644	41 057 Ft	29 990 Ft
83	D-44650	41 057 Ft	29 990 Ft

Megnevezés	Cikkszám	Bruttó listaár	Javasolt bruttó akciós ár
Gyémántfúró koronához 182mm befogó központfúróval	B-46115	5 316 Ft	3 890 Ft
Gyémántfúró korona befogóhoz központfúró M6 59mm	B-46121	2 036 Ft	1 490 Ft
Gyémántfúró koronához 182mm befogó	B-46137	3 957 Ft	2 890 Ft

▼ Tépőzárás polírozó sapka és polírozótalp

Átmérő	Megnevezés	Cikkszám	Kép	9237CB	SA7000C	PV7000C	Bruttó listaár	Javasolt bruttó akciós ár
150	polírozó szivacs 150 mm fehér	P-21727		•	•		5 457 Ft	3 990 Ft
	polírozó szivacs 150 mm narancs	P-21749		•	•		3 676 Ft	2 690 Ft
	polírozó szivacs 150 mm kék	P-21733		•	•		4 504 Ft	3 290 Ft
180	180mm gyapjú sapka	192629-7		•	•	•	7 238 Ft	5 290 Ft
230	230mm sárga gyapjú sapka	D-56954			•	•	11 487 Ft	8 390 Ft
	adapter 230mm gyapjú sapkához	D-56960					536 Ft	390 Ft
125	125mm polírozósapka (BO5031-41) 	794560-9					6 831 Ft	4 990 Ft
130	polírozótalp (BO6050)	197317-1					18 875 Ft	13 790 Ft
165	polírozótalp (9237CB)	743053-3					8 191 Ft	5 990 Ft

▼ Köszörűkorongok

Megnevezés	Típus	Méret	Cikkszám	Kép	Bruttó listaár	Javasolt bruttó akciós ár
Köszörű korong	A36M	150mm	B-51904		4 645 Ft	3 390 Ft
Köszörű korong	A60	150mm	B-51895		4 504 Ft	3 290 Ft
Köszörű korong	A60M	150mm	B-51910		5 191 Ft	3 790 Ft
Köszörű korong	WA60	150mm	B-51926		5 457 Ft	3 990 Ft
Köszörű korong	GC120H	150mm	B-51932		6 144 Ft	4 490 Ft
Köszörű korong	A36P	205mm	B-51948		7 644 Ft	5 590 Ft
Köszörű korong	A60P	205mm	B-51954		7 519 Ft	5 490 Ft
Köszörű korong	WA60	205mm	B-51960		8 878 Ft	6 490 Ft
Köszörű korong	GC120H	205mm	B-51976		10 940 Ft	7 990 Ft

▼ Excenterpapírok 125mm

Méret (mm)	Szemcse-méret	Cikkszám	Bruttó listaár Ft/cs	Javasolt bruttó akciós ár Ft/cs
125mm barna 10db/ cs	40	D-54499	1 349 Ft	990 Ft
	60	D-54508	1 349 Ft	990 Ft
	80	D-54514	1 349 Ft	990 Ft
	100	D-54520	1 349 Ft	990 Ft
	120	D-54536	1 349 Ft	990 Ft
	150	D-54542	1 349 Ft	990 Ft
	180	D-54558	1 349 Ft	990 Ft
	240	D-54564	1 349 Ft	990 Ft
320	D-54570	1 349 Ft	990 Ft	
125mm barna 50db/ cs	40	D-54673	6 144 Ft	4 490 Ft
	60	D-54689	6 144 Ft	4 490 Ft
	80	D-54695	6 144 Ft	4 490 Ft
	100	D-54704	6 144 Ft	4 490 Ft
	120	D-54710	6 144 Ft	4 490 Ft
	150	D-54726	6 144 Ft	4 490 Ft
	180	D-54732	6 144 Ft	4 490 Ft
	240	D-54748	6 144 Ft	4 490 Ft
320	D-54754	6 144 Ft	4 490 Ft	
125mm fehér 10db/cs	40	P-33342	1 489 Ft	1 090 Ft
	60	P-33358	1 349 Ft	990 Ft
	80	P-33364	1 349 Ft	990 Ft
	100	P-33370	1 349 Ft	990 Ft
	120	P-33386	1 349 Ft	990 Ft
180	P-33392	1 349 Ft	990 Ft	
125mm barna 10db/cs	40	P-43533	1 630 Ft	1 190 Ft
	60	P-43549	1 630 Ft	1 190 Ft
	80	P-43555	1 489 Ft	1 090 Ft
	100	P-43561	1 489 Ft	1 090 Ft
	120	P-43577	1 489 Ft	1 090 Ft
	180	P-43583	1 489 Ft	1 090 Ft
240	P-43599	1 489 Ft	1 090 Ft	
125mm barna 50db/cs	40	P-43620	7 519 Ft	5 490 Ft
	60	P-43636	7 097 Ft	5 190 Ft
	80	P-43642	6 691 Ft	4 890 Ft
	100	P-43658	6 410 Ft	4 690 Ft
	120	P-43664	6 410 Ft	4 690 Ft
	180	P-43670	6 550 Ft	4 790 Ft
240	P-43686	6 550 Ft	4 790 Ft	

▼ Excenterpapírok 150mm











Méret (mm)	Szemcse-méret	Cikkszám	Bruttó listaár Ft/cs	Javasolt bruttó akciós ár Ft/cs
150mm 10db/cs	40	D-54586	1 895 Ft	1 390 Ft
	60	D-54592	1 895 Ft	1 390 Ft
	80	D-54601	1 895 Ft	1 390 Ft
	100	D-54617	1 895 Ft	1 390 Ft
	120	D-54623	1 895 Ft	1 390 Ft
	150	D-54639	1 895 Ft	1 390 Ft
	180	D-54645	1 895 Ft	1 390 Ft
	240	D-54651	1 895 Ft	1 390 Ft
	320	D-54667	1 895 Ft	1 390 Ft
	150mm 50db/cs	40	D-54760	8 612 Ft
60		D-54776	8 612 Ft	6 290 Ft
80		D-54782	8 612 Ft	6 290 Ft
100		D-54798	8 612 Ft	6 290 Ft
120		D-54807	8 612 Ft	6 290 Ft
150		D-54813	8 612 Ft	6 290 Ft
180		D-54829	8 612 Ft	6 290 Ft
240		D-54835	8 612 Ft	6 290 Ft
320		D-54841	8 612 Ft	6 290 Ft

▼ Excentertalpak

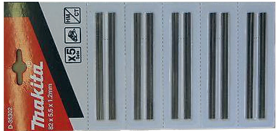
Kép	Megnevezés	Cikkszám	Bruttó listaár Ft/cs	Javasolt bruttó akciós ár/ Ft
	Excenter talp 123mm (lágú)	743081-8	6 410 Ft	4 690 Ft
	Excenter talp 150mm (szuper lágú)	196686-7	15 048 Ft	10 990 Ft
	Excenter talp 150mm (szuper lágú)	197316-3	20 515 Ft	14 990 Ft
	Excenter talp 150mm (lágú)	196684-1	17 782 Ft	12 990 Ft
	Excenter talp 150mm (lágú)	197314-7	19 156 Ft	13 990 Ft
	Excenter talp 150mm (kemény)	196685-9	15 048 Ft	10 990 Ft
	Excenter talp 150mm (kemény)	197315-5	20 515 Ft	14 990 Ft

































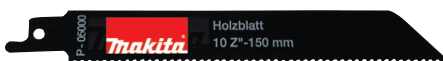

Kép	Szemcse méret	Cikkszám	Bruttó listaár Ft/cs	Javasolt bruttó akciós ár Ft/cs	Javasolt bruttó akciós ár Ft/db
▼ 76x457 5db/csomag					
	40	P-37091	3 270 Ft	2 390 Ft	478 Ft
	60	P-37100	3 270 Ft	2 390 Ft	478 Ft
	80	P-37116	3 270 Ft	2 390 Ft	478 Ft
	100	P-37122	3 270 Ft	2 390 Ft	478 Ft
	120	P-37138	3 270 Ft	2 390 Ft	478 Ft
▼ 76x533 5db/csomag					
	40	P-37172	3 535 Ft	2 590 Ft	518 Ft
	60	P-37188	3 535 Ft	2 590 Ft	518 Ft
	80	P-37194	3 535 Ft	2 590 Ft	518 Ft
	100	P-37203	3 535 Ft	2 590 Ft	518 Ft
	120	P-37219	3 535 Ft	2 590 Ft	518 Ft
▼ 76x610 5db/csomag					
	40	P-37312	3 535 Ft	2 590 Ft	518 Ft
	60	P-37328	3 535 Ft	2 590 Ft	518 Ft
	80	P-37334	3 535 Ft	2 590 Ft	518 Ft
	100	P-37340	3 535 Ft	2 590 Ft	518 Ft
	120	P-37356	3 535 Ft	2 590 Ft	518 Ft
▼ 100x610 5db/csomag					
	40	P-36887	4 363 Ft	3 190 Ft	638 Ft
	60	P-36893	4 363 Ft	3 190 Ft	638 Ft
	80	P-36902	4 363 Ft	3 190 Ft	638 Ft
	100	P-36918	4 363 Ft	3 190 Ft	638 Ft
	120	P-36924	4 363 Ft	3 190 Ft	638 Ft
▼ 100x610 25db/csomag					
	40	P-36952	19 156 Ft	13 990 Ft	560 Ft
	60	P-36968	19 156 Ft	13 990 Ft	560 Ft
	80	P-36974	19 156 Ft	13 990 Ft	560 Ft
	100	P-36980	19 156 Ft	13 990 Ft	560 Ft
	120	P-36996	19 156 Ft	13 990 Ft	560 Ft









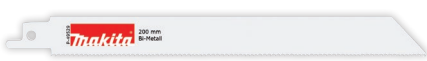
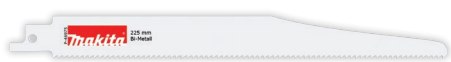
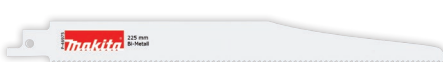
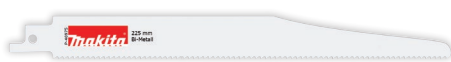



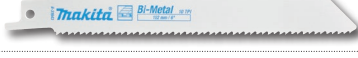



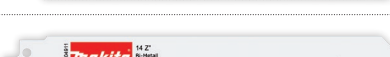
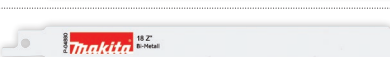

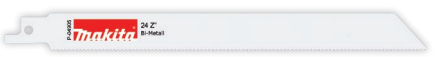

Kép	Megnevezés	Modell	Cikkszám	Bruttó listaár /db	Javasolt bruttó akciós ár/cs
	HSS gyalukés 82x29mm 2db		D-16346	2 723 Ft	1 990 Ft
	HM gyalukés 82x5,5mm 2db		D-07945	4 098 Ft	2 990 Ft
	HM gyalukés 82x5,5mm 2db nyomólappal		D-07951	5 457 Ft	3 990 Ft
	HM gyalukés 82x29mm 2db		D-07967	6 831 Ft	4 990 Ft
	HM gyalukés 82mm 10db		D-35302	17 782 Ft	12 990 Ft
	HSS gyalukés 110mm	1911B	793008-8	6 144 Ft	4 490 Ft
	HM gyalukés 110mm	1911B	D-08822	10 940 Ft	7 990 Ft
	HSS gyalukés 170mm	1806B	D-63666	10 940 Ft	7 990 Ft
	HSS gyalukés	2012NB	793346-8	17 782 Ft	12 990 Ft
	HSS gyalukés	KP312S	B-02870	19 156 Ft	13 990 Ft

Kép	Jelemzők	L	lap típus	Fog/coll	Db/cs	Cikkszám	Bruttó listaár	Javasolt bruttó akciós ár Ft/cs	Bruttó akciós ár Ft/db
	gumi, bőr	75	B-K		5	A-80416	7 644 Ft	5 590 Ft	1 118 Ft
	fára	100	B8	Z8	5	A-85232	2 317 Ft	1 690 Ft	338 Ft
	fára	130	B10	Z9	5	A-85628	2 442 Ft	1 790 Ft	358 Ft
	fára	100	B11	Z9	5	A-85634	2 442 Ft	1 790 Ft	358 Ft
	fára	100	B12	Z6	5	A-85640	2 442 Ft	1 790 Ft	358 Ft
	fára	100	B13	Z8	5	A-85656	1 755 Ft	1 290 Ft	258 Ft
	fára	76	B14	Z18	5	A-85662	1 489 Ft	1 090 Ft	218 Ft
	fára	76	B15	Z12	5	A-85678	1 630 Ft	1 190 Ft	238 Ft
	fa, műanyag	105	B16	Z6	5	A-85684	2 176 Ft	1 590 Ft	318 Ft
	fa, műanyag	100	B17	Z6	5	A-85690	2 317 Ft	1 690 Ft	338 Ft
	fára	77	B18	Z14	5	A-85709	1 489 Ft	1 090 Ft	218 Ft
	fára	100	B19	Z9	5	A-85715	2 317 Ft	1 690 Ft	338 Ft
	fémre	100	B21	Z12	5	A-85721	3 817 Ft	2 790 Ft	558 Ft
	fémre	80	B22	Z24	5	A-85737	2 036 Ft	1 490 Ft	298 Ft
	fémre	80	B23	Z14	5	A-85743	1 755 Ft	1 290 Ft	258 Ft
	fémre	75	B24	Z32	5	A-85759	2 036 Ft	1 490 Ft	298 Ft
	spec	100	B25	Z9	5	A-85765	2 442 Ft	1 790 Ft	358 Ft
	fémre	100	B26	Z9	5	A-85771	2 723 Ft	1 990 Ft	398 Ft
	fémre	80	B27	Z24	5	A-85787	2 317 Ft	1 690 Ft	338 Ft
	spec	90	BR13	Z9	5	A-85793	1 755 Ft	1 290 Ft	258 Ft
	fára	132	L1	Z6	5	A-86290	4 098 Ft	2 990 Ft	598 Ft
	fára	132	L2	Z6	5	A-86309	3 129 Ft	2 290 Ft	458 Ft
	fára	180	L10	Z6	5	A-86315	3 957 Ft	2 890 Ft	578 Ft

Kép	Jellemzők	L	lap típus	Fog/ coll	Db/ cs	Cikkszám	Bruttó listaár	Javasolt bruttó akciós ár Ft/cs	Bruttó akciós ár Ft/db
	Szúrófűrészlap készlet B10S, B16, B13, B22, B23					A-86898	2 036 Ft	1 490 Ft	298 Ft
	szúrófűrészlap fémre	75	B30	Z24	5	B-04961	2 176 Ft	1 590 Ft	318 Ft
	super express	100	B50		5	B-06460	2 989 Ft	2 190 Ft	438 Ft
	super express	100	B51		5	B-06476	2 723 Ft	1 990 Ft	398 Ft
	super express	100	B52		5	B-06482	3 129 Ft	2 290 Ft	458 Ft
	gipszkarton	75	B55	Z6	3	B-06890	9 565 Ft	6 990 Ft	2 330 Ft
	gipszkarton	105	B55	Z6	3	B-06909	13 673 Ft	9 990 Ft	3 330 Ft
	laminált lapra	82	B53		5	B-10970	4 770 Ft	3 490 Ft	698 Ft
	laminált lapra	82	B54		5	B-10986	5 457 Ft	3 990 Ft	798 Ft
	LAMINÁLT	77	B55	Z15	5	B-31887	4 770 Ft	3 490 Ft	698 Ft
	készlet 2xB50, B51, B52, B53				5	B-48527	4 645 Ft	3 390 Ft	678 Ft
	Laminált fa 2,5-20mm (~T101AIF)	60		Z13	5	P-31566	3 817 Ft	2 790 Ft	558 Ft
	fára (~T144D)	100		Z6	5	P-31588	2 989 Ft	2 190 Ft	438 Ft
	fa, műanyag 103-30mm (~T101BF)	75		Z10	5	P-31594	3 817 Ft	2 790 Ft	558 Ft
	GRP, gázbeton, gipszkarton (~T141HM)	75			3	P-38766	13 673 Ft	9 990 Ft	3 330 Ft
	HM GRP 1-15mm	54			3	P-38788	5 457 Ft	3 990 Ft	1 330 Ft
	HM GRP, csempe, kerámia (~T150RIFF) 3	54			3	P-38794	5 457 Ft	3 990 Ft	1 330 Ft
	spec (~TA345X)	130		Z6	2	P-45749	2 583 Ft	1 890 Ft	945 Ft
	CSÓ (~T318AF)	105		Z24	5	P-47204	3 535 Ft	2 590 Ft	518 Ft
	ACÉL (~T118AF)	55		Z20	5	P-47226	2 317 Ft	1 690 Ft	338 Ft
	ACÉ (~T118BF)	55		Z13	5	P-47232	2 317 Ft	1 690 Ft	338 Ft

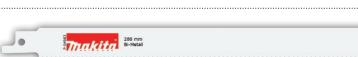
Kép	Jelemzők	L	lap típus	Fog/ coll	Db/ cs	Cikkszám	Bruttó listaár	Javasolt bruttó akciós ár Ft/cs	Bruttó akciós ár Ft/db
	fára	130	B10	Z9	100	B-07674	41 057 Ft	29 990 Ft	300 Ft
	fára	100	B11	Z9	100	B-07680	41 057 Ft	29 990 Ft	300 Ft
	fára	100	B12	Z6	100	B-07696	41 057 Ft	29 990 Ft	300 Ft
	fára	100	B13	Z8	100	B-07705	27 357 Ft	19 990 Ft	200 Ft
	spec	90	BR13	Z9	100	B-07777	28 732 Ft	20 990 Ft	210 Ft
	fémre	80	B22	Z24	100	B-07733	34 215 Ft	24 990 Ft	250 Ft
	fémre	80	B23	Z14	100	B-07749	28 732 Ft	20 990 Ft	210 Ft
	fa, műanyag	105	B16	Z6	100	B-07711	35 574 Ft	25 990 Ft	260 Ft
	fára	77	B18	Z14	100	B-07727	24 624 Ft	17 990 Ft	180 Ft
	spec	100	B25	Z9	100	B-07755	38 308 Ft	27 990 Ft	280 Ft
	fára	77	B29	Z16	100	B-07761	45 165 Ft	32 990 Ft	330 Ft
	spec	100		Z8	2	P-45733	2 317 Ft	1 690 Ft	845 Ft
	spec	130		Z14	5	P-47210	3 270 Ft	2 390 Ft	478 Ft
	spec	155		Z24	5	P-49644	5 051 Ft	3 690 Ft	738 Ft

Kép	Jellemzők	L	típus	Db/ cs	Cikkszám	Bruttó listaár	Javasolt bruttó akciós ár Ft/cs	Bruttó akciós ár Ft/db
	szögesfa	100	Z6	5	B-20432	5 051 Ft	3 690 Ft	738 Ft
	gipszkarton	100	Z6	5	B-20448	5 051 Ft	3 690 Ft	738 Ft
	fa, fém	100	Z14-18	5	B-20454	5 051 Ft	3 690 Ft	738 Ft
	fára	150	Z5	5	P-04999	3 535 Ft	2 590 Ft	518 Ft
	fára	150	Z6	5	P-05022	3 957 Ft	2 890 Ft	578 Ft
	fára	150	Z6	5	P-47086	4 098 Ft	2 990 Ft	598 Ft
	fára	150	Z10	5	P-05000	3 535 Ft	2 590 Ft	518 Ft
	fára	225	Z6	5	P-47092	4 504 Ft	3 290 Ft	658 Ft
	fára	240	Z3	5	P-47123	6 144 Ft	4 490 Ft	898 Ft
	fára	240	Z6	5	P-47117	5 738 Ft	4 190 Ft	838 Ft
	fára	300	Z6		P-05016	5 738 Ft	4 190 Ft	838 Ft
	fára	305	Z6	5	B-16829	5 738 Ft	4 190 Ft	838 Ft
	fára	305	Z5	5	B-16863	7 925 Ft	5 790 Ft	1 158 Ft
	nád, fa, PVC	225	Z15		B-56596	3 817 Ft	2 790 Ft	2 790 Ft
	szögesfa, fém, ablak	150	Z10	5	P-47064	6 550 Ft	4 790 Ft	958 Ft
	szögesfa, raklap	150	Z10	5	P-47014	5 051 Ft	3 690 Ft	738 Ft
	szögesfa, raklap	225	Z8	5	P-47070	6 691 Ft	4 890 Ft	978 Ft
	bontáshoz	150	Z10	3	P-46969	4 223 Ft	3 090 Ft	618 Ft
	bontáshoz	200	Z10-14	5	P-49529	6 691 Ft	4 890 Ft	978 Ft
	bontáshoz	225	Z10-14	1	P-67658	1 208 Ft	890 Ft	890 Ft
	bontáshoz	225	Z10	3	P-46975	5 597 Ft	4 090 Ft	1 363 Ft
	bontáshoz	300	Z10	3	P-46981	6 550 Ft	4 790 Ft	1 597 Ft

Kép	Jellemzők	L	típus	Db/ cs	Cikkszám	Bruttó listaár	Javasolt bruttó akciós ár Ft/cs	Bruttó akciós ár Ft/db
	fémre	150	Z6	5	P-05088	7 519 Ft	5 490 Ft	1 098 Ft
	fémre	152	Z6	5	B-05175	7 378 Ft	5 390 Ft	1 078 Ft
	fémre	152	Z10	5	B-31843	4 504 Ft	3 290 Ft	658 Ft
	fémre	152	Z18	5	B-05169	5 863 Ft	4 290 Ft	858 Ft
	fémre	152	Z18	25	B-05169-25	19 156 Ft	13 990 Ft	560 Ft
	fémre	100	Z18	5	P-04874	4 770 Ft	3 490 Ft	698 Ft
	fémre	100	Z24	5	P-04896	4 645 Ft	3 390 Ft	678 Ft
	fémre	150	Z10	1	P-46997	4 910 Ft	3 590 Ft	3 590 Ft
	fémre	150	Z14	5	P-04911	4 910 Ft	3 590 Ft	718 Ft
	fémre	150	Z18	5	P-04880	5 051 Ft	3 690 Ft	738 Ft
	fémre	152	Z18	2	B-07250	12 986 Ft	9 490 Ft	4 745 Ft
	fémre	150	Z24	5	P-04905	5 051 Ft	3 690 Ft	738 Ft
	fémre	150	Z32	5	P-04955	5 457 Ft	3 990 Ft	798 Ft
	fémre	200	Z14	5	P-04927	6 831 Ft	4 990 Ft	998 Ft
	fémre	200	Z18	5	P-04933	6 831 Ft	4 990 Ft	998 Ft
	fémre	200	Z24	5	P-04949	6 831 Ft	4 990 Ft	998 Ft
	fémre	225	Z10	5	B-31859	6 956 Ft	5 090 Ft	1 018 Ft
	fémre	225	Z12	5	B-16776	6 956 Ft	5 090 Ft	1 018 Ft
	fémre	225	Z18	5	B-16782	6 956 Ft	5 090 Ft	1 018 Ft
	fémre	225		2	B-31871	17 782 Ft	12 990 Ft	2 598 Ft
	fémre	280	Z10	5	P-04983	8 331 Ft	6 090 Ft	1 218 Ft
	fémre	305	Z10-14	5	B-16857	8 472 Ft	6 190 Ft	1 238 Ft

Kép	Jellemzők	L	típus	Db/ cs	Cikkszám	Bruttó listaár	Javasolt bruttó akciós ár Ft/cs	Bruttó akciós ár Ft/db
	fém, öntöttvas	100	Z8	1	B-55566	4 645 Ft	3 390 Ft	
	fém, öntöttvas	152	Z8	1	B-55572	6 144 Ft	4 490 Ft	
	fém, öntöttvas	228	Z8	1	B-55588	8 472 Ft	6 190 Ft	
	fém, öntöttvas	305	Z8	1	B-55594	10 659 Ft	7 790 Ft	
	abrazív anyagok	150	Z6	1	P-05044	9 706 Ft	7 090 Ft	
	abrazív anyagok	300	Z6	1	P-05050	22 577 Ft	16 490 Ft	
	abrazív anyagok	400	Z3	1	P-05066	19 563 Ft	14 290 Ft	
	gázbeton, téglá	305	Z2	2	B-63585	15 048 Ft	10 990 Ft	5 495 Ft
	gázbeton, téglá	400	Z2	2	B-63591	20 515 Ft	14 990 Ft	7 495 Ft
	tégla	305	Z2	1	B-10394	12 299 Ft	8 990 Ft	
	tégla	455	Z2	1	B-10403	17 782 Ft	12 990 Ft	
	fa, fém SUPER EXPRESS	203	Z6-11	5	B-05044	7 519 Ft	5 490 Ft	1 098 Ft
		203	Z6-11	25	B-05044-25	30 107 Ft	21 990 Ft	880 Ft
	fára SUPER EXPRESS	203	Z6-10	5	B-05153	8 191 Ft	5 990 Ft	1 198 Ft
		203	Z6-10	25	B-05153-25	32 840 Ft	23 990 Ft	960 Ft
	fémre SUPER EXPRESS	203	Z17-18	5	B-05038	7 644 Ft	5 590 Ft	1 118 Ft
		203	Z17-18	25	B-05038-25	31 466 Ft	22 990 Ft	920 Ft
	SUPER EXPRESS készlet			3	B-13677	4 098 Ft	2 990 Ft	997 Ft
	fa, fém	152	Z6-8	1	B-49834	6 004 Ft	4 390 Ft	
	fa, fém	228	Z6-8	1	B-49840	8 191 Ft	5 990 Ft	
	fa, fém	305	Z6-8	1	B-49856	10 393 Ft	7 590 Ft	
	2xB-05044, 2xB-16776, 2xB-16782			1	B-44448	12 158 Ft	8 890 Ft	
	JÉG, HÚS, CSONT	305	Z6	1	B-23248	9 565 Ft	6 990 Ft	
	HÚS	305	Z10	1	B-23254	9 565 Ft	6 990 Ft	

M Force körfűrész tárcsák

Ø (mm)	Fogszám (db)	Furat-Ø (mm)	Cikkszám	Bruttó listaár	Javasolt bruttó akciós ár
165	10	20	B-07886	7 519 Ft	5 490 Ft
165	16	20	B-07901	7 519 Ft	5 490 Ft
165	24	20	B-08006	8 191 Ft	5 990 Ft
180	16	30	B-07939	7 097 Ft	5 190 Ft
185	24	30	B-08040	9 565 Ft	6 990 Ft
190	12	30	B-07967	8 878 Ft	6 490 Ft
190	24	30	B-08056	9 565 Ft	6 990 Ft
ÚJ	230	18	B-07989	13 673 Ft	9 990 Ft
ÚJ	235	20	B-07995	15 048 Ft	10 990 Ft
	235	24	B-08090	13 939 Ft	10 190 Ft
	235	40	B-08121	17 782 Ft	12 990 Ft

A forradalmian új technológiával készült, ikerfogas kialakítású tárcsa még gyorsabban és tisztábban vág. Az M-alakú vágóél szó szerint két hagyományos fog munkáját végzi és az eredmény kivételes.



MAKFORCE körfűrész tárcsák

ÚJ	150	24	20	B-08280	11 612 Ft	8 490 Ft
	165	10	20	B-08159	10 659 Ft	7 790 Ft
ÚJ	180	24	30	B-08333	12 846 Ft	9 390 Ft
	235	20	30	B-08399	12 986 Ft	9 490 Ft
ÚJ	235	24	30	B-08408	17 235 Ft	12 590 Ft
	270	24	30	B-08268	19 156 Ft	13 990 Ft
	270	40	30	B-08539	24 624 Ft	17 990 Ft
	270	60	30	B-08573	27 357 Ft	19 990 Ft
	355	40	30	B-08414	34 215 Ft	24 990 Ft
	160	24	20	B-08296	13 673 Ft	9 990 Ft
	160	40	20	B-08420	14 361 Ft	10 490 Ft
	190	40	15,88	B-08492	12 299 Ft	8 990 Ft
	190	12	30	B-08224	10 940 Ft	7 990 Ft
	190	24	30	B-08355	12 299 Ft	8 990 Ft
	190	40	30	B-08486	14 361 Ft	10 490 Ft
	190	60	30	B-08551	15 048 Ft	10 990 Ft
	235	40	30	B-08523	17 094 Ft	12 490 Ft
	235	60	30	B-08589	17 782 Ft	12 990 Ft
	355	60	30	B-08545	38 308 Ft	27 990 Ft

Makforce tárcsák körfűrészhez. Hatalmas kínálat az összes körfűrész összes feladatához. Magas minőségű volfram-karbid fűrészfog precíziós élezése biztosítja a hosszú életciklust, a vékony vágási felület, a kisebb anyagvesztést és nagyobb előtolást.
- Méretek 140 mm - 355 mm között, - Fogak száma 10-től 60-ig - Durva hosszvágástól az extra finom keresztvágásig.



MAKBLADE körfűrész tárcsák

	190	24	20	B-08894	13 673 Ft	9 990 Ft
	190	48	20	B-08953	24 624 Ft	17 990 Ft
	190	60	20	B-09042	20 515 Ft	14 990 Ft
	216	48	30	B-08969	23 249 Ft	16 990 Ft
	216	60	30	B-09058	21 890 Ft	15 990 Ft
ÚJ	216	100	30	B-09092	21 890 Ft	15 990 Ft
	255	48	30	B-08888	25 998 Ft	18 990 Ft
	255	60	30	B-09014	21 890 Ft	15 990 Ft
	260	40	30	B-08981	16 407 Ft	11 990 Ft
	260	60	30	B-09020	20 515 Ft	14 990 Ft
	260	80	30	B-09070	23 249 Ft	16 990 Ft
	260	100	30	B-09117	28 732 Ft	20 990 Ft
	305	60	30	B-09036	28 732 Ft	20 990 Ft
	305	80	30	B-09086	31 466 Ft	22 990 Ft
	305	100	30	B-09123	35 574 Ft	25 990 Ft
	315	48	30	B-46187	31 466 Ft	22 990 Ft

Széles kínálat az összes gérvágó fűrészhez. Magas minőségű volfram-karbid fűrészfog precíziós élezése biztosítja a hosszú életciklust, a vékony vágási felület a kisebb anyagvesztést és nagyobb előtolást.



Makblade Plus körfűrész tárcsák

Ø (mm)	Fogszám (db)	Furat-Ø (mm)	Cikkszám	Bruttó listaár	Javasolt bruttó akciós ár	Leírás	Kép
190	24	20	B-08604	19 156 Ft	13 990 Ft	Egyedülálló szabadalommal. A csökkentett rezgésű és szuper csendes tárcsák javítják a munkakörnyezetet és növelik a fűrész tárcsa tartósságát. A csökkentett vibráció nagyobb pontosságot és szebb vágási felületet tesz lehetővé. A hagyományos fűrészlapokkal szemben a volfram-karbidfogas tárcsa nagy mértékben növeli az élettartamot.	
190	60	20	B-08757	23 249 Ft	16 990 Ft		
216	24	30	B-08610	23 249 Ft	16 990 Ft		
216	48	30	B-08632	32 840 Ft	23 990 Ft		
216	60	30	B-08676	32 840 Ft	23 990 Ft		
216	80	30	B-08791	52 007 Ft	37 990 Ft		
255	72	30	B-08763	43 791 Ft	31 990 Ft		
260	48	30	B-09824	47 899 Ft	34 990 Ft		
260	60	30	B-08698	41 057 Ft	29 990 Ft		
260	70	30	B-08707	34 215 Ft	24 990 Ft		
260	80	30	B-08779	43 791 Ft	31 990 Ft		
260	100	30	B-08800	45 165 Ft	32 990 Ft		
305	60	30	B-08729	54 741 Ft	39 990 Ft		
305	70	30	B-08735	41 057 Ft	29 990 Ft		
305	80	30	B-08785	54 741 Ft	39 990 Ft		
305	100	30	B-08816	54 741 Ft	39 990 Ft		
350	100	30	B-08866	75 283 Ft	54 990 Ft		
355	80	30	B-08741	64 332 Ft	46 990 Ft		

Specialized körfűrész tárcsák merülő körfűrészekhez

160	28	20	B-09260	17 782 Ft	12 990 Ft	Fűrész tárcsák kimondottan merülő körfűrészekhez. Fában a vágás sima és egyenes. A lapok is a szabadalmazott rezgés csökkentés tulajdonsággal bírnak. Az ilyen tárcsák pontosabban, és könnyebben vágnak az anyagba. - A rezgés csillapított technológiának jellemzője a lézerral készített hornyokba gyantakötéssel ragasztott vágóhegy, és a jellegzetes bemetszés.	
165	28	20	B-09282	21 890 Ft	15 990 Ft		

Specialized tárcsák akkumulátoros körfűrészhez

85	20	15	B-16885	4 098 Ft	2 990 Ft	Prémium fűrész tárcsák kimondottan akkumulátoros fűrészekhez. - Ultra vékony, húzott acél alapanyag a pontosságért, és az akkumulátor kímélése miatt. - Precíziós élerezésű karbidhegyek a könnyű, egyenes vágásért és a hosszú élettartamért.	
136	24	10	B-09139	9 565 Ft	6 990 Ft		
150	40	10	B-09226	10 940 Ft	7 990 Ft		
160	24	20	B-09151	10 940 Ft	7 990 Ft		
 165	24	10	B-09189	10 940 Ft	7 990 Ft		
165	24	20	B-09173	10 940 Ft	7 990 Ft		
165	40	20	B-09232	11 612 Ft	8 490 Ft		
165	40	20	B-09248	12 299 Ft	8 990 Ft		
190	24	30	B-09195	12 299 Ft	8 990 Ft		

Beágyazott fogú körfűrész tárcsák (szög, csomósfa)

Ø (mm)	Fogszám (db)	Furat-Ø (mm)	Cikkszám	Bruttó listaár	Javasolt bruttó akciós ár	Leírás	Kép
165	Z2	20	B-09391	17 782 Ft	12 990 Ft	<p>Úgy terveztük, hogy megfeleljen más gyártók gépeihez is. A keményfém vágóéleket különleges módon ágyazzuk az anyagba, így ellenállnak legkeményebb helyzetekben is. Könnyen szembe száll a csomós fával és nem okoz problémát a szegelt vagy csavarozott fa sem. Különösen alkalmas bontási munkálatokhoz.</p>	
165	Z4	20	B-09472	23 249 Ft	16 990 Ft		
185	Z16	15,88	B-09335	10 252 Ft	7 490 Ft		
185	Z2	30	B-09416	12 299 Ft	8 990 Ft		
185	Z4	30	B-09494	17 782 Ft	12 990 Ft		
ÚJ 190	Z16	30	B-09357	12 299 Ft	8 990 Ft		
ÚJ 190	Z40	30	B-09503	19 156 Ft	13 990 Ft		
235	Z2	30	B-09444	19 156 Ft	13 990 Ft		
235	Z4	30	B-09519	27 357 Ft	19 990 Ft		

Specialized körfűrész tárcsa alumínium vágáshoz

160	Z60	20	B-09553	17 782 Ft	12 990 Ft	<p>Tökéletes vágás alumíniumban, rézben, bronzban és egyéb, színesfémekben. Alkalmas továbbá műanyagok és rétegelt lemez megmunkálására is. - Precíz húzott acél alapanyag a pontosabb vágásért - Kiemelkedő teljesítmény laminált parkettában - Színesfémek vágása esetén forgácsolási kenőanyag használata javasolt.</p>	
160	Z60	30	B-09569	17 782 Ft	12 990 Ft		
165	Z56	20	B-09307	30 107 Ft	21 990 Ft		
180	Z60	30	B-09575	20 515 Ft	14 990 Ft		
190	Z60	20	B-09612	24 624 Ft	17 990 Ft		
190	Z60	30	B-09597	25 998 Ft	18 990 Ft		
216	Z64	30	B-09628	25 998 Ft	18 990 Ft		
250	Z80	30	B-09634	28 732 Ft	20 990 Ft		
250	Z100	30	B-09640	30 107 Ft	21 990 Ft		
260	Z100	30	D-61874	12 299 Ft	8 990 Ft		
260	Z120	30	D-61880	13 673 Ft	9 990 Ft		
260	Z80	30	B-09656	30 107 Ft	21 990 Ft		
260	Z100	30	B-09662	31 466 Ft	22 990 Ft		
305	Z80	30	B-09678	36 949 Ft	26 990 Ft		
305	Z100	30	B-09684	41 057 Ft	29 990 Ft		
350	Z100	30	B-09737	60 224 Ft	43 990 Ft		

Körfűrész tárcsák fém vágásához

185	36	30	B-09743	30 107 Ft	21 990 Ft	<p>Speciális, fémvágó tárcsák. A speciálisan kialakított karbidfog ellenáll a gyakori nekiütödések törésnek, és lágyacél, acélcső, menetes szár darabolása, vágása esetén a magas élettartam biztosított. Szemben a hagyományos szilícium-karbid darabolótárcsákkal, nem csak halkabban és tisztábban vág, de akár 30-szor többet is.</p>	
185	38	30	B-09759	25 998 Ft	18 990 Ft		
185	48	30	B-09787	30 107 Ft	21 990 Ft		
185	70	30	B-09771	30 107 Ft	21 990 Ft		
305	60	25,4	B-09765	56 116 Ft	40 990 Ft		
305	78	25,4	B-09793	79 391 Ft	57 990 Ft		

körfűrészlap merülő

160	Z48	20	B-09276	20 515 Ft	14 990 Ft	<p>Speciális tárcsa merülő körfűrészhez. Ezen fűrész tárcsák kimondottan merülő körfűrészekhez lettek fejlesztve. Tiszta és egyenes vágás fában, ez a fő jellemzője a Specialized tárcsáknak. A Makblade Plus- hoz hasonlóan ezek a lapok is a szabadalmazott vibrációcsökkentés tulajdonsággal bírnak. Az ilyen tárcsa könnyebben és pontosabban vág az átlagosnál.</p>	
165	Z48	20	B-09298	23 249 Ft	16 990 Ft		

EFFICUT körfűrészlap (fára)							
Ø (mm)	Fogszám (db)	Furat-Ø (mm)	Cikkszám	Bruttó listaár	Javasolt bruttó akciós ár	Leírás	Kép
165	Z25	20	B-62979	12 299 Ft	8 990 Ft	Minden általános fa alapú munkához javasolt. Volfrám-kevényfém bevonatú (TCT) fűrészlap-sorozat mely széles méretkínálattal választható. Kiváló minőség jellemzi, így ipari és kereskedelmi használatra egyaránt alkalmas. Ideális akkumulátoros gépekhez. Éles szélei, gyorsabb és több vágást tesznek lehetővé illetőleg hosszabb élettartam jellemzi.	
190	Z24	30	B-64185	13 673 Ft	9 990 Ft		
190	Z45	30	B-68622	15 048 Ft	10 990 Ft		
260	Z45	30	B-64624	21 890 Ft	15 990 Ft		
260	Z60	30	B-67234	24 624 Ft	17 990 Ft		
260	Z80	30	B-67240	28 732 Ft	20 990 Ft		
305	Z60	30	B-67256	28 732 Ft	20 990 Ft		
305	Z80	30	B-67262	34 215 Ft	24 990 Ft		
305	Z100	30	B-67278	41 057 Ft	29 990 Ft		

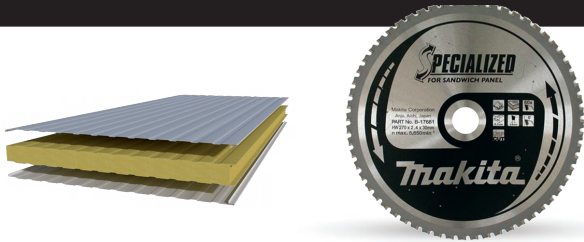
Körfűrész tárcsák szendvicspanel vágásához							
235	50	30	B-17675	38 308 Ft	27 990 Ft		
270	60	30	B-17681	58 849 Ft	42 990 Ft		
355	80	30	B-17697	72 533 Ft	52 990 Ft		

lapostiplimaró körfűrészlap							
100	22	4	B-20644	9 331 Ft	5 990 Ft	lapostiplimaró körfűrészlap HM 100x22x4,0mm	

▼ Fűrészszalagok

Cikkszám	Kép	Megnevezés	Bruttó listaár	Javasolt bruttó akciós ár
B-40559 		5db fűrészszalag INOX 13x835mm Z18	21 890 Ft	15 990 Ft
B-40565 		5db fűrészszalag INOX 13x835mm Z24	21 890 Ft	15 990 Ft
792556-4		fűrészszalag INOX 13x1140mm Z18	8 878 Ft	6 490 Ft
792557-2		fűrészszalag INOX 13x1140mm Z14	8 878 Ft	6 490 Ft
792558-0		3db fűrészszalag ALU 13x1140mm Z24	15 720 Ft	11 490 Ft
792559-8		3db fűrészszalag ALU 13x1140mm Z18	15 048 Ft	10 990 Ft
792560-3		3db fűrészszalag ALU 13x1140mm Z14	15 048 Ft	10 990 Ft
792567-9		3db fűrészszalag FA 13x1140mm Z6	15 048 Ft	10 990 Ft
JM21080294		fűrészszalag FA 2240x6mm Z6 LB1200F	12 299 Ft	8 990 Ft
JM21080295		fűrészszalag FA 2240x13mm Z4 LB1200F	12 299 Ft	8 990 Ft
JM21080296		fűrészszalag FA 2240x16mm Z4 LB1200F	12 299 Ft	8 990 Ft
JM21080297		fűrészszalag FA 2240x16mm Z14 LB1200F	12 299 Ft	8 990 Ft

▼ **Nútmaró kések, felsőmaró kések (puha fára)**

„A1” Ø átmérő	„L2” munkahossz	„D” befogó	Kép	Cikkszám	Bruttó listaár	Javasolt bruttó akciós ár
6	19	6		D-47416	2 723 Ft	1 990 Ft
8	25,4	6		D-47450	2 989 Ft	2 190 Ft
10	25,4	6		D-47466	2 989 Ft	2 190 Ft
12	32	6		D-47472	3 817 Ft	2 790 Ft
3	13	8		D-47379	2 723 Ft	1 990 Ft
4	13	8		D-47385	2 864 Ft	2 090 Ft
6	19	8		D-47400	2 723 Ft	1 990 Ft
10	19	8		D-47531	3 270 Ft	2 390 Ft
12	19	8		D-47547	3 129 Ft	2 290 Ft
10	25,4	12		D-47628	3 535 Ft	2 590 Ft

▼ **Szintbemaró csapágyas kések**

„A1” Ø átmérő	„L2” munkahossz	„D” befogó	Kép	Cikkszám	Bruttó listaár	Javasolt bruttó akciós ár
9,5	26	6		D-47690	3 410 Ft	2 490 Ft
12,7	26	6		D-47715	3 676 Ft	2 690 Ft
9,5	26	8		D-47721	3 410 Ft	2 490 Ft
12,7	26	8		D-47743	3 676 Ft	2 690 Ft

▼ **Kerekítő kések**

„A1” Ø átmérő	„L2” munkahossz	„D” befogó	Kép	Cikkszám	Bruttó listaár	Javasolt bruttó akciós ár
6,35	12,7	6		D-47802	2 723 Ft	1 990 Ft
9,5	12,7	6		D-47818	2 989 Ft	2 190 Ft
12,7	19	6		D-47824	4 504 Ft	3 290 Ft
6,35	12,7	8		D-47830	2 723 Ft	1 990 Ft
9,5	12,7	8		D-47846	3 129 Ft	2 290 Ft
12,7	19	8		D-47852	4 504 Ft	3 290 Ft

▼ **Profilmaró csapágyas kés**

„A1” átmérő	„L2” munkahossz	„D” befogó	Kép	Cikkszám	Bruttó listaár	Javasolt bruttó akciós ár
31,8	12,7	8		D-48773	7 519 Ft	5 490 Ft
38,1	16	8		D-48789	9 159 Ft	6 690 Ft

▼ Gömbölyítő csapágyas kések

„A1” átmérő	„L2” munkahossz	„D” befogó	Kép	Cikkszám	Bruttó listaár	Javasolt bruttó akciós ár
19	3,2	6		D-48290	4 223 Ft	3 090 Ft
20,6	4	6		D-48309	5 051 Ft	3 690 Ft
25,4	6,35	6		D-48315	5 738 Ft	4 190 Ft
28,6	7,9	6		D-48321	6 144 Ft	4 490 Ft
31,8	9,5	6		D-48337	7 378 Ft	5 390 Ft
17,3	2,3	8		D-48343	4 223 Ft	3 090 Ft
19	3,2	8		D-48359	4 098 Ft	2 990 Ft
20,7	4	8		D-48365	5 051 Ft	3 690 Ft
22,2	4,8	8		D-48371	5 316 Ft	3 890 Ft
25,4	6,35	8		D-48387	5 863 Ft	4 290 Ft
28,6	7,9	8		D-48393	6 285 Ft	4 590 Ft
31,8	9,5	8		D-48402	7 238 Ft	5 290 Ft
38,1	12,7	8		D-48418	8 612 Ft	6 290 Ft
50,8	19	12		D-48424	13 127 Ft	9 590 Ft

▼ Holker kések

„A1” átmérő	„L2” munkahossz	„D” befogó	Kép	Cikkszám	Bruttó listaár	Javasolt bruttó akciós ár
25,4	12,7	6		D-48795	6 004 Ft	4 390 Ft
15,9	1,6	8		D-48583	5 051 Ft	3 690 Ft
17,5	2,4	8		D-48599	5 051 Ft	3 690 Ft
19	3,2	8		D-48608	4 363 Ft	3 190 Ft
22,2	4,8	8		D-48614	4 645 Ft	3 390 Ft
28,6	7,9	8		D-48620	6 004 Ft	4 390 Ft
31,8	9,5	8		D-48636	6 831 Ft	4 990 Ft
38,1	12,7	8		D-48642	8 737 Ft	6 390 Ft

▼ Profilmaró kések

„A1” átmérő	„L2” Munkahossz	„D” befogó	Kép	Cikkszám	Bruttó listaár	Javasolt bruttó akciós ár
25,4	9,5	6		D-48804	5 738 Ft	4 190 Ft
28,6	13	6		D-48810	5 051 Ft	3 690 Ft
28,6	13	8		D-48751	5 863 Ft	4 290 Ft
38,1	17,5	8		D-48767	8 878 Ft	6 490 Ft

▼ Horonymaró kések

„A1” átmérő	„L2” munkahossz	„D” befogó	Kép	Cikkszám	Bruttó listaár	Javasolt bruttó akciós ár
47,6	3	8		D-48963	7 644 Ft	5 590 Ft
47,6	4	8		D-48979	7 238 Ft	5 290 Ft

▼ Fóz kések

„A1” átmérő	„L2” Munkahossz	„D” befogó	Kép	Cikkszám	Bruttó listaár	Javasolt bruttó akciós ár
25,4	11	6		D-48658	5 597 Ft	4 090 Ft
22,2	12,7	6		D-48664	4 645 Ft	3 390 Ft
30,2	12,7	8		D-48670	6 691 Ft	4 890 Ft
31,8	13,5	8		D-48686	6 956 Ft	5 090 Ft
34,9	16	8		D-48692	8 191 Ft	5 990 Ft
41,3	20	8		D-48701	10 518 Ft	7 690 Ft
47,6	22,6	12		D-48717	10 393 Ft	7 590 Ft
47,6	27	12		D-48723	12 721 Ft	9 290 Ft

▼ Kerekítő kések

„A1” átmérő	„L2” munkahossz	„D” befogó	Kép	Cikkszám	Bruttó listaár	Javasolt bruttó akciós ár
17	2,3	6		D-48430	4 223 Ft	3 090 Ft
19	3,2	6		D-48446	4 098 Ft	2 990 Ft
20,3	4	6		D-48452	4 645 Ft	3 390 Ft
22,2	4,8	6		D-48468	4 910 Ft	3 590 Ft
28,6	7,9	6		D-48474	5 863 Ft	4 290 Ft
17,3	2,3	8		D-48480	3 676 Ft	2 690 Ft
19	3,2	8		D-48496	3 957 Ft	2 890 Ft
20,7	4	8		D-48505	4 770 Ft	3 490 Ft
22,2	4,8	8		D-48511	4 910 Ft	3 590 Ft
25,4	6,35	8		D-48527	5 738 Ft	4 190 Ft
28,6	7,9	8		D-48533	5 863 Ft	4 290 Ft
31,8	9,5	8		D-48549	6 956 Ft	5 090 Ft
38,1	12,7	8		D-48555	7 784 Ft	5 690 Ft
50,8	19	12		D-48561	13 267 Ft	9 690 Ft

▼ Falcmaró kések

„A1” átmérő	„L2” munkahossz	„D” befogó	Kép	Cikkszám	Bruttó listaár	Javasolt bruttó akciós ár
31,8	12,2	8		D-48739	6 956 Ft	5 090 Ft
31,8	12,2	12		D-48745	6 550 Ft	4 790 Ft

▼ felsőmaró másolóidom

Leírás	Kép	Cikkszám	Bruttó listaár	Javasolt bruttó akciós ár
16x14,5x13mm RP0900/RP1800/RP2300		344364-5	802 Ft	590 Ft
18x20x13mm RP0900/RP1800/RP2300		164393-0	5 457 Ft	3 990 Ft
24x27x13mm RP0900/RP1800/RP2300		164470-8	5 457 Ft	3 990 Ft
27x30x13mm RP0900/RP1800/RP2300		164471-6	5 457 Ft	3 990 Ft

Kör-, és szegmensfűrészlapok ▼

Kód	Anyag	Tartozék Kép	Átmérő/ méret mm	Megnevezés	Cikkszám	Bruttó listaár	Javasolt bruttó akciós ár
TMA057	BiM		10x30	multi merülő fűrészlap (fémre)	B-64917	3 270 Ft	2 390 Ft
TMA058	BiM		20x30	multi merülő fűrészlap (fémre)	B-64923	3 270 Ft	2 390 Ft
TMA065	HCS		52x26	multi kaparóvas (univerzális)	B-64989	3 270 Ft	2 390 Ft
TMA066	HCS		52x40	multi flexibilis kaparóvas (univerzális)	B-64995	3 270 Ft	2 390 Ft
TMA050	HCS		24x50	multi merülő fűrészlap	B-64842	3 676 Ft	2 690 Ft
TMA051	HCS		32x50	multi merülő fűrészlap	B-64858	4 223 Ft	3 090 Ft
TMA059	BiM		32x50	multi merülő fűrészlap	B-64939	5 051 Ft	3 690 Ft
TMA047	BiM		32x50	multi merülő fűrészlap	B-64814	5 316 Ft	3 890 Ft
TMA053	BiM		32x50	multi beszúró vágófej	B-64870	5 597 Ft	4 090 Ft
TMA049	HCS offset		85	multi szegmens fűrészlap (fára)	B-64836	5 738 Ft	4 190 Ft
TAM067	HCS, flexib		28x40	multi fűrészlap tömítéshez	B-65006	6 285 Ft	4 590 Ft
TMA048	BiM		65x40	multi merülő fűrészlap	B-64820	7 097 Ft	5 190 Ft
TAM068	HCS		11x24	multi szőnyeg vágófej	B-65012	7 238 Ft	5 290 Ft

A penge színe utal
a javasolt anyag típusára

-  univerzális
-  fém
-  fa
-  építőanyag
-  fém és fa





Kör-, és szegmensfűrészlapok ▼

Kód	Anyag	Tartozék Kép	Átmérő/ méret mm	Megnevezés	Cikkszám	Bruttó listaár	Javasolt bruttó akciós ár
TMA045	BiM offset		85	multi szegmens fűrészlap	B-64799	7 519 Ft	5 490 Ft
TMA073	HM30		78	multi szegmens csiszolólap	B-65062	8 612 Ft	6 290 Ft
TMA071	HM50		70	multi szegmens fűrészlap	B-65040	9 018 Ft	6 590 Ft
TMA075	HM		32x30	multi beszűrő HM vágófej	B-65084	9 018 Ft	6 590 Ft
TMA064	Bim- TiN		85	multi szegmens fűrészlap	B-64973	9 425 Ft	6 890 Ft
TMA046	BiM		100	multi szegmens fűrészlap	B-64808	9 565 Ft	6 990 Ft
TMA063	BiM		100	multi fűrészlap polisztírol	B-64967	9 846 Ft	7 190 Ft
TMA069	HM30		85	multi szegmens fűrészlap	B-65028	10 799 Ft	7 890 Ft
TAM074	HM40		70	multi habarcs- eltávolító lap	B-65078	15 173 Ft	11 090 Ft
TMA070	Dla K40		85	multi fűrészlap gyémánt	B-65034	17 782 Ft	12 990 Ft



Pengeszettek ▼

Kép	Szett tartalma	Jellemző	Cikkszám	Bruttó listaár	Javasolt bruttó akciós ár
	Padlóburkoló szett TMA045, TMA047, TMA053, TMA058	Vágáshoz, csiszoláshoz, kaparáshoz fa és fémhez egyaránt	B-67480	20 797 Ft	15 190 Ft
	Csempeszett TMA058, TMA065, TMA069, TMA073	Sérült burkolólapok kicseréléséhez	B-67496	24 905 Ft	18 190 Ft
	Merülő szett TMA045, TMA048, TMA051, TMA066	Belső munkálatokra, sarkok, élek, ablakkeretek eltávolításánál javasolt	B-67505	19 969 Ft	14 590 Ft
	Asztalos szett TMA045, TMA047, TMA053, TMA078	Speciális asztalos és faipari munkálatokhoz	B-67511	20 797 Ft	15 190 Ft

Egyéb kiegészítők



Cikkszám: 196550-2
porelszívó adapter
Javasolt bruttó akciós ár: **1.790Ft**



Cikkszám: 196022-7
multigép porelszívó adapter TM
Javasolt bruttó akciós ár: **1.190Ft**



Cikkszám: 196271-6
adapter TM3010
Javasolt bruttó akciós ár: **1.590Ft**



Cikkszám: B-46202
multi csiszolótalp BTM/TM 93mm
Javasolt bruttó akciós ár: **2.990Ft**



Cikkszám: B-65115
multi csiszolótalp BTM/TM 93mm
Javasolt bruttó akciós ár: **3.290Ft**



Csiszolópapírok ▾

Kép	Megnevezés	Papír méret	Szemcse méret	db/ csomag	Cikkszám	Bruttó listaár	Javasolt bruttó akciós ár
	Delta csiszolópapír szett	2x60,80,100,120,180,240mm-es szemcseméreték			B-21618	1 083 Ft	790 Ft
	Delta csiszolópapír	93 mm	60	10	B-21624	1 083 Ft	790 Ft
		93 mm	80	10	B-21630	1 083 Ft	790 Ft
		93 mm	120	10	B-21646	1 083 Ft	790 Ft
		93 mm	180	10	B-21652	1 083 Ft	790 Ft
		93 mm	240	10	B-21668	1 083 Ft	790 Ft
		93 mm	100	10	B-22947	1 083 Ft	790 Ft
		93 mm	150	10	B-22953	1 083 Ft	790 Ft
	Multi csiszolólap longlife	93 mm	szett	szett	B-21559	1 208 Ft	890 Ft
		93 mm	60	10	P-33261	1 208 Ft	890 Ft
		93 mm	80	10	P-33277	1 208 Ft	890 Ft
		93 mm	100	10	P-33283	1 208 Ft	890 Ft
		93 mm	120	10	P-33299	1 208 Ft	890 Ft
		93 mm	180	10	P-33314	1 208 Ft	890 Ft
		93 mm	240	10	P-33320	1 208 Ft	890 Ft
	Multi csiszolólap festék	93 mm	szett	szett	B-21674	1 208 Ft	890 Ft
		93 mm	60	10	P-42690	1 208 Ft	890 Ft
		93 mm	80	10	P-42709	1 208 Ft	890 Ft
		93 mm	100	10	P-42715	1 208 Ft	890 Ft
		93 mm	120	10	P-42721	1 208 Ft	890 Ft
		93 mm	180	10	P-42759	1 208 Ft	890 Ft
		93 mm	240	10	P-42765	1 208 Ft	890 Ft
	Multi csiszolólap kő	93 mm	szett	szett	B-21733	1 208 Ft	890 Ft
		93 mm	120	10	B-21749	1 208 Ft	890 Ft
		93 mm	240	10	B-21755	1 208 Ft	890 Ft
		93 mm	400	10	B-21761	1 208 Ft	890 Ft
		93 mm	600	10	B-21777	1 208 Ft	890 Ft
		93 mm	1200	10	B-21783	1 208 Ft	890 Ft
				1. Multi csiszolófilc medium 100			B-21799
2. Multi csiszolófilc durva 280					B-21808	661 Ft	490 Ft
3. Multi tisztítófilc					B-21814	661 Ft	490 Ft
4. Multi polírozófilc					B-21820	802 Ft	590 Ft

Cikkszám	Megnevezés	Kép	Bruttó listaár	Javasolt bruttó akciós ár	
F-81518	Kapocs 10X7mm DST110		396 Ft	290 Ft	
F-81521	Kapocs 10X10mm DST110		661 Ft	490 Ft	
F-32647	Kapocs 10x10mm fényes DST220/DST221		4 770 Ft	3 490 Ft	
F-32650	Kapocs 10x13mm fényes DST220/DST221		5 457 Ft	3 990 Ft	
F-32663	Kapocs 10x16mm fényes DST220/DST221		6 831 Ft	4 990 Ft	
F-32676	Kapocs 10x19mm fényes DST220/DST221		6 831 Ft	4 990 Ft	
F-32689	Kapocs 10x22mm fényes DST220/DST221		7 519 Ft	5 490 Ft	
F-32904	Kapocs 10x6mm fényes DST220/DST221		4 098 Ft	2 990 Ft	
F-32917	Kapocs 10x8mm fényes DST220/DST221		4 770 Ft	3 490 Ft	
F-33607	Tűzőkapocs 6,3x25mm 18GA AT638		8 191 Ft	5 990 Ft	
F-33610	Tűzőkapocs 6,3x28mm 18GA AT638		8 191 Ft	5 990 Ft	
F-33623	Tűzőkapocs 6,3x30mm 18GA AT638		8 191 Ft	5 990 Ft	
F-33636	Tűzőkapocs 6,3x32mm 18GA AT638		8 191 Ft	5 990 Ft	
F-33649	Tűzőkapocs 6,3x38mm 18GA AT638		10 940 Ft	7 990 Ft	
F-31867	Fej nélküli szeg galvanizált 15mm 18GA AF505/DBN500		2 864 Ft	2 090 Ft	
F-31870	Fej nélküli szeg galvanizált 20mm 18GA AF505/DBN500		3 676 Ft	2 690 Ft	
F-31883	Fej nélküli szeg galvanizált 25mm 18GA AF505/DBN500		4 910 Ft	3 590 Ft	
F-31896	Fej nélküli szeg galvanizált 30mm 18GA AF505/DBN500		7 097 Ft	5 190 Ft	
F-31915	Fej nélküli szeg galvanizált 35mm 18GA AF505/DBN500		7 238 Ft	5 290 Ft	
F-31928	Fej nélküli szeg galvanizált 38mm 18GA AF505/DBN500		7 644 Ft	5 590 Ft	
F-31931	Fej nélküli szeg galvanizált 40mm 18GA AF505/DBN500		8 066 Ft	5 890 Ft	
F-31944	Fej nélküli szeg galvanizált 45mm 18GA AF505/DBN500		8 472 Ft	6 190 Ft	
F-31957	Fej nélküli szeg galvanizált 50mm 18GA AF505/DBN500		9 300 Ft	6 790 Ft	
F-31825	Tűzszeg galvanizált 18mm 23GA AF201Z/DPT350/DPT351			4 770 Ft	3 490 Ft
F-31838	Tűzszeg galvanizált 25mm 23GA AF201Z/DPT350/DPT351	5 738 Ft		4 190 Ft	
F-31841	Tűzszeg galvanizált 30mm 23GA AF201Z/DPT350/DPT351	6 144 Ft		4 490 Ft	
F-31854	Tűzszeg galvanizált 35mm 23GA AF201Z/DPT350/DPT351	7 378 Ft		5 390 Ft	
F-32142	Tűzszeg rozsdamentes 18mm 23GA AF201Z/DPT350/DPT351	10 112 Ft		7 390 Ft	
F-32155	Tűzszeg rozsdamentes 25mm 23GA AF201Z/DPT350/DPT351	10 799 Ft		7 890 Ft	
F-32168	Tűzszeg rozsdamentes 30mm 23GA AF201Z/DPT350/DPT351	15 048 Ft		10 990 Ft	
F-32171	Tűzszeg rozsdamentes 35mm 23GA AF201Z/DPT350/DPT351	16 407 Ft		11 990 Ft	
F-30566	Síktáras szeg fényes 2,9x60mm 34° AN943			24 624 Ft	17 990 Ft
F-30614	Síktáras szeg fényes 3,3x75mm 34° AN943			27 357 Ft	19 990 Ft
F-30601	Síktáras szeg fényes 3,1x83mm 34° AN943		38 308 Ft	27 990 Ft	

▼ Kefegép forgókefék

Cikkszám	Kép	Megnevezés	Szemcse-méret	Alkalmazás	Javasolt bruttó akciós ár Ft	Bruttó akciós ár Ft
P-04400		forgókefe fém sörtékkel	120	rozsdá és lakk eltávolításhoz	47 899 Ft	34 990 Ft
P-04422		forgókefe műanyag sörtékkel	60	puhafa struktúrázásához	47 899 Ft	34 990 Ft
P-04438		forgókefe műanyag sörtékkel	80	keményfa utómunkáihoz	47 899 Ft	34 990 Ft
P-04444		forgókefe műanyag sörtékkel	120	fa struktúrák kiemeléséhez	47 899 Ft	34 990 Ft
794384-3		forgókefe műanyag sörtékkel gyárilag leszállított	80	helyreállításához	68 425 Ft	49 990 Ft

▼ Betoncsiszoló tárcsák

Tárcsa Méret (mm)	Furat átmérő	Kép	modell	Cikkszám	Bruttó listaár /db	Javasolt bruttó akciós ár
115	8,7			D-62315	9 565 Ft	6 990 Ft
115	2,0			D-62343	10 940 Ft	7 990 Ft
125	13		PC5000C PC5001C	D-41464	21 890 Ft	15 990 Ft
125	7,5		PC5000C PC5001C	D-41458	20 515 Ft	14 990 Ft
125	6,7		PC5000C PC5001C	B-50005	41 057 Ft	29 990 Ft

▼ PW5000CH tartozékok

Kőpolírozó tárcsák: Ideálisak terméskövek, gránit, márvány, terazzo és üveg felületeinek kézsre munkálásához. Kitűnő a felületek finomítására, polírozására. Rendkívül magas fényt és színmélységet lehet elérni ezekkel a kiváló minőségű műanyag kötésű, tépőzáras gyémánt csiszolótárcsákkal.



Méret (mm)	Szín	Szemcse-finomság	Max. fordulatszám	Cikkszám	Javasolt bruttó akciós ár Ft	Bruttó akciós ár Ft
100	kék	50	4.500/perc	D-15584	5 738 Ft	4 190 Ft
100	sárga	100	4.500/perc	D-15590	5 738 Ft	4 190 Ft
100	narancs	200	4.500/perc	D-15609	5 738 Ft	4 190 Ft
100	piros	400	4.500/perc	D-15615	5 738 Ft	4 190 Ft
100	sötét zöld	800	4.500/perc	D-15621	5 738 Ft	4 190 Ft
100	világos zöld	1500	4.500/perc	D-15637	5 738 Ft	4 190 Ft
100	barna	3000	4.500/perc	D-15643	5 738 Ft	4 190 Ft
100	zöld	100		D-15659	9 300 Ft	6 790 Ft



diamak

Gazdaságos tárcsa, mely az építőipari alapanyagok széles palettájára alkalmazható. Elérhető szegmentált, vagy folyamatos szegmensű és turbó kivitelben.



nebula

Gazdaságos tárcsa, Jó minőség, kedvező áron Hétköznapi és professzionális felhasználóknak Elérhető szegmentált, kivitelben



comet

Prémium, univerzális, 3D Grid gyémánttárcsa professzionális felhasználóknak. A minőségi vágótárcsák széles kínálata 3D Grid technológiával és az opcionálisan választható Stealth-technológiával vagy a hűtőnyílásokkal. Elérhető Rapide és Enduro kivitelben a sebesség, vagy az élettartam maximalizásáért.



quasar

Prémium, univerzális, 3D Grid gyémánttárcsa professzionális felhasználóknak. Elérhető zaj-, és vibrációsökkenést biztosító "Stealth"-technológiával, vagy a megerősített belsővel és hűtőnyílással. Száraz és vizes vágásra egyaránt használható.



3DDG: A fejlett szegmensgyártási eljárásnak köszönhetően minden gyémántdarab egy háromdimenziós mintázatnak megfelelően kerül elhelyezésre, szemben a hagyományos, véletlenszerű elosztással. Mivel a gyémántok elhelyezkedése teljes mértékben szabályozott, így nem csak az élettartam, hanem a vágási sebesség is nagymértékben megnőtt.











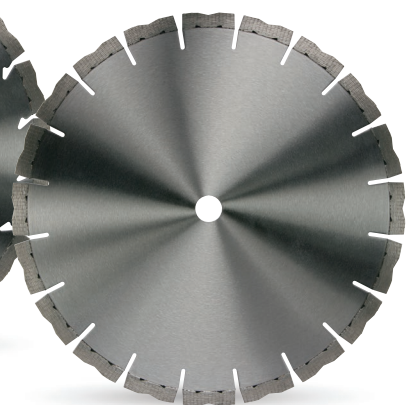
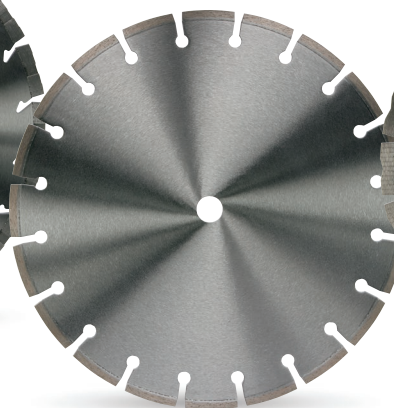
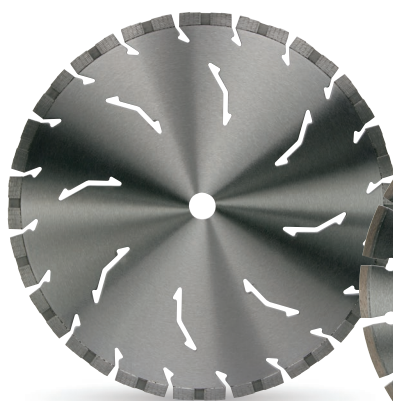



Stealth-Technologia: A kifejlesztett technológia alkalmazásával csökken a vibráció és jelentősen csendesebb lesz ezen tárcsával végzendő művelet, különösen a lakott területeken való munkálatok során jelenthet nagy előnyt. Gyors és tiszta vágást eredményez.

Folyamatos peremű: Csempe, márvány, mészkő, porcelán, Terazzo (járólap) anyagokhoz javasolt

Szegmentált perem: Legtöbb építési anyag, téglá, homokkő blokk, pala, mészkő anyagokhoz













Turbó tárcsa: Kemény, tömör anyagok, gránit, agyag termékek, pala, mészkő kemény beton anyagokhoz









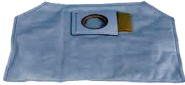
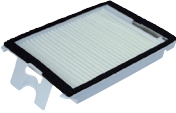

Tárcsa átmérő (mm)	Cikkszám	Jellemzők	Bruttó listaár Ft/cs	Javasolt bruttó akciós ár Ft/cs/db
	B-13063	80mm gyémánttárcsa COMET folyamatos	9 565 Ft	6 990 Ft
80mm				
	B-21098	80mm gyémánttárcsa folyamatos (CC301D)	12 299 Ft	8 990 Ft
	D-61189	115mm gyémánttárcsa DIAMAK folyamatos	2 442 Ft	1 790 Ft
	D-61123	115mm gyémánttárcsa DIAMAK szegmentált	2 442 Ft	1 790 Ft
	D-62153	115mm gyémánttárcsa DIAMAK szegmentált 10db	19 156 Ft	13 990 Ft
	D-61151	115mm gyémánttárcsa DIAMAK TURBO	2 723 Ft	1 990 Ft
	D-62181	115mm gyémánttárcsa DIAMAK TURBO 10db	20 515 Ft	14 990 Ft
115mm				
	D-41626	115mm gyémánttárcsa TURBO LONG-LIFE	2 723 Ft	1 990 Ft
	B-53986	115mm gyémánttárcsa NEBULA szegmentált	6 285 Ft	4 590 Ft
	B-13085	115mm gyémánttárcsa COMET folyamatos	8 191 Ft	5 990 Ft
	B-12980	115mm gyémánttárcsa COMET TURBO	10 940 Ft	7 990 Ft
	B-12762	115mm gyémánttárcsa COMET 3DDG szegmentált	15 048 Ft	10 990 Ft

Tárcsa átmérő (mm)	Cikkszám	Jellemzők	Bruttó listaár Ft/cs	Javasolt bruttó akciós ár Ft/cs/db
125mm	D-61139	125mm gyémánttárcsa DIAMAK szegmentált	2 723 Ft	1 990 Ft
	D-62169	125mm gyémánttárcsa DIAMAK szegmentált 10db	20 515 Ft	14 990 Ft
	D-41595	125mm gyémánttárcsa szegmentált LONG-LIFE	3 270 Ft	2 390 Ft
	D-61167	125mm gyémánttárcsa DIAMAK TURBO	2 723 Ft	1 990 Ft
	D-62197	125mm gyémánttárcsa DIAMAK TURBO 10db	20 515 Ft	14 990 Ft
	D-41632	125mm gyémánttárcsa TURBO LONG-LIFE	3 270 Ft	2 390 Ft
	B-53992	125mm gyémánttárcsa NEBULA szegmentált	7 784 Ft	5 690 Ft
	B-13091	125mm gyémánttárcsa COMET folyamatos	8 878 Ft	6 490 Ft
	B-12996	125mm gyémánttárcsa COMET TURBO	12 986 Ft	9 490 Ft
	B-12778	125mm gyémánttárcsa COMET 3DDG szegmentált	15 720 Ft	11 490 Ft
	B-46333	125mm gyémánttárcsa TURBO akkus gépekhez	12 299 Ft	8 990 Ft
	150mm	B-54003	150mm gyémánttárcsa NEBULA szegmentált	9 565 Ft
B-13100		150mm gyémánttárcsa COMET folyamatos	10 252 Ft	7 490 Ft
B-13007		150mm gyémánttárcsa COMET TURBO	15 720 Ft	11 490 Ft
B-27187		150mm gyémánttárcsa COMET 3DDG szegmentált	21 203 Ft	15 490 Ft

Tárcsa átmérő (mm)	Cikkszám	Jellemzők	Bruttó listaár Ft/cs	Javasolt bruttó akciós ár Ft/cs/db
230mm	D-61145	230mm gyémánttárcsa DIAMAK szegmentált	6 831 Ft	4 990 Ft
	D-62175	230mm gyémánttárcsa DIAMAK szegmentált 10db	47 899 Ft	34 990 Ft
	D-41610	230mm gyémánttárcsa szegmentált LONG-LIFE	6 831 Ft	4 990 Ft
	D-61173	230mm gyémánttárcsa DIAMAK TURBO	8 191 Ft	5 990 Ft
	D-62206	230mm gyémánttárcsa DIAMAK TURBO 10db	54 741 Ft	39 990 Ft
	D-41654	230mm gyémánttárcsa TURBO LONG-LIFE	8 191 Ft	5 990 Ft
	B-16922	230mm gyémánttárcsa DIAMAK+ szegmentált	12 299 Ft	8 990 Ft
	B-54025	230mm gyémánttárcsa NEBULA szegmentált	12 986 Ft	9 490 Ft
	B-13138	230mm gyémánttárcsa COMET folyamatos	14 361 Ft	10 490 Ft
	B-13035	230mm gyémánttárcsa COMET TURBO	25 998 Ft	18 990 Ft
	B-12784	230mm gyémánttárcsa COMET 3DDG szegmentált	31 466 Ft	22 990 Ft
	B-12712	230mm gyémánttárcsa QUASAR 3DDG szegmentált	41 057 Ft	29 990 Ft
300mm	B-13144	300mm gyémánttárcsa COMET folyamatos	41 057 Ft	29 990 Ft
	B-13546	300mm gyémánttárcsa COMET 3DDG szegmentált	52 007 Ft	37 990 Ft
	B-13041	300mm gyémánttárcsa COMET TURBO	47 899 Ft	34 990 Ft
	B-13269	300mm gyémánttárcsa COMET ASZFALT	57 475 Ft	41 990 Ft
	B-17588	300mm gyémánttárcsa QUASAR 3DDG szegmentált	57 475 Ft	41 990 Ft
350mm	D-56998	350mm gyémánttárcsa szegmentált	23 249 Ft	16 990 Ft
	B-13150	350mm gyémánttárcsa COMET folyamatos	47 899 Ft	34 990 Ft
	B-13552	350mm gyémánttárcsa COMET 3DDG szegmentált	61 583 Ft	44 990 Ft
	B-13275	350mm gyémánttárcsa COMET ASZFALT	68 425 Ft	49 990 Ft
	B-13057	350mm gyémánttárcsa COMET TURBO	61 583 Ft	44 990 Ft
	B-13465	350mm gyémánttárcsa QUASAR 3DDG szegmentált	75 283 Ft	54 990 Ft
400mm	D-57009	400mm gyémánttárcsa szegmentált	27 357 Ft	19 990 Ft
	B-54069	400mm gyémánttárcsa NEBULA szegmentált	41 057 Ft	29 990 Ft
	B-13568	400mm gyémánttárcsa COMET 3DDG szegmentált	68 425 Ft	49 990 Ft
	B-42905	400mm gyémánttárcsa COMET ASZFALT	82 125 Ft	59 990 Ft
	B-13471	400mm gyémánttárcsa QUASAR 3DDG szegmentált	88 967 Ft	64 990 Ft

Cikkszám	Megnevezés	Kép	Bruttó listaár	Javasolt bruttó akciós ár
83132B8I	papírporszák 5 db-os 440 fehér		6 207 Ft	3 990 Ft
P-70203	papír porszák 447L 5db		26 451 Ft	16 990 Ft
P-70297	nylon gyűjtőzsák VC3012L/M, 446L, VC2512L, VC3511L		15 548 Ft	9 990 Ft
195440-6	nylon gyűjtőzsák VC3210LX1-hez 10db		4 035 Ft	2 590 Ft
W107418355	nylon gyűjtőzsák VC4210L/M		11 658 Ft	7 490 Ft
195558-3	gyapjú porszák VC3211L/M-hez 5db		10 409 Ft	6 690 Ft
P-78293	gyapjú porszák VC3511L-hez 5db		14 002 Ft	8 990 Ft
P-72899	gyapjú porszák VC2512L/VC3011L-hez 5db		11 658 Ft	7 490 Ft
P-84078	gyapjú porszák VC3012L/M-hez 5db		12 439 Ft	7 990 Ft
W107418353	gyapjú porszák VC4210L/M-hez 5db		12 439 Ft	7 990 Ft
W107418354	újra használható porszák VC4210L/M-hez 1db		62 270 Ft	39 990 Ft
122591-2	porszák 9404/9920/9903		6 519 Ft	4 190 Ft
194746-9	papírporszák 5db BO gépekhez		2 005 Ft	1 290 Ft

Cikkszám	Megnevezés	Kép	Bruttó listaár	Javasolt bruttó akciós ár
197903-8	DVC260 papír porzsák		9 331 Ft	5 990 Ft
197899-3	Porzsák DVC260 ÚJRAHASZNÁLHATÓ		8 550 Ft	5 490 Ft
123636-9	DVC260 HEPA szűrő		3 879 Ft	2 490 Ft
195557-5	DVC860 porzsák		9 331 Ft	5 990 Ft
197166-6	DVC860 HEPA szűrő		25 670 Ft	16 490 Ft
195555-9	DVC860 vizes szűrő készlet		15 548 Ft	9 990 Ft
443060-3	szövet szűrő DCL180-hoz		443 Ft	290 Ft
451208-3	műanyag előszűrő DCL180-hoz		755 Ft	490 Ft
P-70219	VC2512L/VC3012L levegőszűrő		14 298 Ft	9 190 Ft
W107418351	VC4210L/M levegőszűrő		24 889 Ft	15 990 Ft
W107418352	VC4210L/M motor levegőszűrő		12 439 Ft	7 990 Ft

Cikkszám	Megnevezés	Kép	Bruttó listaár	Javasolt bruttó akciós ár
W107402706	VC2512L keskeny szívófej d36mmx260mm		5 490 Ft	3 490 Ft
195551-7	univerzális SZÁRAZ/NEDVES padlótisztítófej		9 390 Ft	5 990 Ft
198527-3	padlótisztító fej KÉK		6 790 Ft	4 890 Ft
198528-1	padlótisztító fej FEHÉR		6 290 Ft	4 590 Ft
198529-9	padlótisztító fej FEKETE		6 190 Ft	4 490 Ft
198538-8	polctisztító szívófej		2 390 Ft	1 690 Ft
198553-2	kerek alakú szívófej		2 390 Ft	1 690 Ft
P-81789	padlótisztítófej száraz/nedves VC2512L VC3011L VC3012L/M VC4210L/M		7 690 Ft	4 890 Ft
P-72958	profi padlótisztító fej 36x350mm		20 290 Ft	12 990 Ft
P-70471	kefés szívófej 36x230mm PP/PA		4 190 Ft	2 690 Ft
P-70502	szívófej készlet W14295 univerzális fej, W5144 radiátor fej, p-70471 kefe fej		16 390 Ft	10 490 Ft
P-70518	szívófej készlet W14295 univerzális fej, W5146 kefe fej, W5067 cső		16 390 Ft	10 490 Ft
W14295	VC2512L padlószívó fej		1 224 Ft	790 Ft

Cikkszám	Megnevezés	Kép	Bruttó listaár	Javasolt bruttó akciós ár
W29541	VC2512L résszívó		1 380 Ft	890 Ft
P-72942	VC2512L 2db szívócső d35mmx520mm		11 658 Ft	7 490 Ft
123486-2	DVC260 padlótisztító fej		3 879 Ft	2 490 Ft
410306-2	DVC260 rövid fugafej		755 Ft	490 Ft
451243-1	keskeny tisztítófej (kék) DCL180-hoz		286 Ft	190 Ft
197901-2	DVC261 rugalmas résszívófej		2 473 Ft	1 590 Ft
195544-4	kábeltartó		443 Ft	290 Ft
P-70378	adapter d36 QUICKSYSTEM-hez		9 940 Ft	6 390 Ft
P-70415	csatlakozó adapter 27mm/25mm-38mm csőhöz		3 567 Ft	2 290 Ft
W107418688	csatlakozó adapter antisztatikus QUICKSYSTEM 38mm csőhöz		11 658 Ft	7 490 Ft
P-70421	csatlakozó adapter antisztatikus 38mm csőhöz		8 550 Ft	5 490 Ft
P-72936	csatlakozó adapter VC2511/VC3511L 32mm/25mm-38mm csőhöz		4 035 Ft	2 590 Ft
P-81745	csatlakozó adapter VC2512L, VC3011L 32mm/25mm-38mm		7 769 Ft	4 990 Ft
195547-8	porszívó csatlakozó 22mm		755 Ft	490 Ft
195546-0	porszívó csatlakozó 24mm		1 067 Ft	690 Ft
195545-2	porszívó csatlakozó 38mm		2 317 Ft	1 490 Ft
192349-3	porszívó-adapter 27/19-22		2 629 Ft	1 690 Ft

Cikkszám	Megnevezés	Kép	Bruttó listaár	Javasolt bruttó akciós ár
195433-3	28mm, 3,5m hosszú gégecső porelszíváshoz		26 451 Ft	16 990 Ft
195434-1	38mm, 2,5m hosszú gégecső tisztításhoz		26 451 Ft	16 990 Ft
P-70346	INOX hajlított cső markolat VC4210L/M, VC3012L/M, 446L, 447L/M		11 658 Ft	7 490 Ft
P-81739	szívócső 32mmx3,5m VC2512L, VC3011L		14 002 Ft	8 990 Ft
P-84084	szívócső 32mmx4m VC3012L/M, VC4210L/M (antisztatikus)		26 451 Ft	16 990 Ft
P-70362	szívócső 36mmx3m antisztatikus QUICKSYSTEM		51 367 Ft	32 990 Ft
P-72920	szívócső 36mmx3m QUICKSYSTEM		14 002 Ft	8 990 Ft
A-34235	DVC260 komplet szívócső 1,5m		15 548 Ft	9 990 Ft
198560-5	teleszkópos szívócső DVC260		9 331 Ft	5 990 Ft
P-72908	VC2010L hajlított cső		8 550 Ft	5 490 Ft
P-70437	2db-os 36mmx505mm INOX cső		18 672 Ft	11 990 Ft
192563-1	DVC860 egyenes porszívó cső		3 207 Ft	2 060 Ft
192562-3	DVC860 könyök porszívó cső		3 098 Ft	1 990 Ft
192563-1	DVC860 hosszú fugafej		3 207 Ft	2 060 Ft
456587-4	DCL182ZB szívócső		911 Ft	590 Ft

Cikkszám	Megnevezés	Kép	Bruttó listaár	Javasolt bruttó akciós ár
195904-0	DX02 porszívó adapter DHR243-hoz		46 556 Ft	29 900 Ft
199581-0	DX08 porelszívó készlet		72 861 Ft	46 790 Ft
199585-2	DX09 porelszívó készlet		73 471 Ft	47 190 Ft
417853-4	elszívó adapter szűrőfűrészekhez		2 317 Ft	1 490 Ft
195173-3	porgyűjtő sapka HR2610		2 317 Ft	1 490 Ft
195866-2	porelszívó szett HR4011C		35 793 Ft	22 990 Ft
199491-1	DCL180 ciklon tartály FEHÉR	 ÚJ	15 548 Ft	9 990 Ft
191D75-5	DCL180 ciklon tartály FEKETE	 ÚJ	15 548 Ft	9 990 Ft
191D71-3	DCL281 ciklon tartály FEHÉR	 ÚJ	15 548 Ft	9 990 Ft
191D73-9	DCL281 ciklon tartály FEKETE	 ÚJ	15 548 Ft	9 990 Ft
W107418357	MAKPAC tartó VC4210L/M-hez		11 658 Ft	7 490 Ft
W107418356	fém fogantyú VC4210L/M-hez		31 122 Ft	19 990 Ft



1.5 Ah



198192-8

14,4V G 1,5Ah Li-ion akkumulátor
BL1415G

Bruttó listaár: 21 781 Ft
Javasolt bruttó akciós ár: **13 990Ft**



1.5 Ah



198186-3

18V G 1,5Ah Li-ion akkumulátor
BL1815G

Bruttó listaár: 23 343 Ft
Javasolt bruttó akciós ár: **14 990Ft**

1.0 Ah



198000-3

7,2V 1,0Ah Li-ion akkumulátor
BL7010

Bruttó listaár: 18 672 Ft
Javasolt bruttó akciós ár: **11 990Ft**



1.3 Ah



194550-6

10,8V 1,3Ah Li-ion akkumulátor
BL1013 BULK

Bruttó listaár: 15 548 Ft
Javasolt bruttó akciós ár: **9 990Ft**



2.0 Ah



197396-9

12V max CXT 2,0Ah Li-ion
akkumulátor BL1021B

Bruttó listaár: 20 219 Ft
Javasolt bruttó akciós ár: **12 990Ft**



4.0 Ah



197406-2

12V max CXT 4,0Ah Li-ion
akkumulátor BL1041B

Bruttó listaár: 29 560 Ft
Javasolt bruttó akciós ár: **18 990Ft**



1.5 Ah



632C97-5

14,4V LXT 1,5Ah Li-ion
akkumulátor BL1415N BULK

Bruttó listaár: 21 781 Ft
Javasolt bruttó akciós ár: **13 990Ft**



3.0 Ah



632G20-4

14,4V LXT 3,0Ah Li-ion
akkumulátor BL1430 BULK

Bruttó listaár: 32 864 Ft
Javasolt bruttó akciós ár: **20 990Ft**



4.0 Ah



196386-9

14,4V LXT 4,0Ah Li-ion
akkumulátor BL1440

Bruttó listaár: 43 572 Ft
Javasolt bruttó akciós ár: **27 990Ft**



2.0 Ah



632F01-2

18V LXT 2,0Ah Li-ion akkumulátor
BL1820B BULK

Bruttó listaár: 31 122 Ft
Javasolt bruttó akciós ár: **19 990Ft**



5.0 Ah



632F15-1

18V LXT 5,0Ah Li-ion akkumulátor
BL1850B BULK

Bruttó listaár: 42 026 Ft
Javasolt bruttó akciós ár: **26 990Ft**



6.0 Ah



197422-4

18V LXT 6,0Ah Li-ion akkumulátor
BL1860B BULK

Bruttó listaár: 54 476 Ft
Javasolt bruttó akciós ár: **34 990Ft**



193864-0

DC1414 akkumulátor töltő
7,2V-14,4V Ni-Cd, Ni-MH

Bruttó listaár: 15 548 Ft
Javasolt bruttó akciós ár: **9 990Ft**



630842-4

DC1001 akkumulátor töltő
beépített 10,8V Li-ion

Bruttó listaár: 5 426 Ft
Javasolt bruttó akciós ár: **3 490Ft**



194588-1

DC10WA akkumulátor töltő
10,8V Li-ion

Bruttó listaár: 18 672 Ft
Javasolt bruttó akciós ár: **11 990Ft**



197363-4

12V max CXT Li-ion akkumulátor
töltő DC10SB

Bruttó listaár: 26 451 Ft
Javasolt bruttó akciós ár: **16 990Ft**



195423-6

DC18WA akkumulátor töltő
14,4V-18V Li-ion G

Bruttó listaár: 17 110 Ft
Javasolt bruttó akciós ár: **10 990Ft**



195584-2

DC18RC akkumulátor töltő
14,4V-18V Li-ion LXT (gyors)

Bruttó listaár: 31 122 Ft
Javasolt bruttó akciós ár: **19 990Ft**



198720-9

DC18RE akkumulátor töltő 10,8-18V
Li-ion LXT&CXT (gyors)

Bruttó listaár: 46 696 Ft
Javasolt bruttó akciós ár: **29 990Ft**



194621-9

DC18SE autós akkumulátor töltő
14,4V-18V Li-ion LXT

Bruttó listaár: 46 696 Ft
Javasolt bruttó akciós ár: **29 990Ft**



196933-6

DC18RD akkumulátor töltő
14,4V-18V Li-ion KÉT PORTOS
LXT (gyors)

Bruttó listaár: 59 146 Ft
Javasolt bruttó akciós ár: **37 990Ft**



196426-3

DC18SF akkumulátor töltő
14,4V-18V Li-ion LXT
NÉGY PORTOS

Bruttó listaár: 93 403 Ft
Javasolt bruttó akciós ár: **59 990Ft**



ATAADP06

CXT adapter 1 USB porttal 2,1A

Bruttó listaár: 8 706 Ft
Javasolt bruttó akciós ár: **5 990Ft**



ATAADP05

LXT adapter 2 USB porttal 2,1A

Bruttó listaár: 8 706 Ft
Javasolt bruttó akciós ár: **5 990Ft**



193947-6

ADP04 adapter
blokkakkumulátorokhoz

Bruttó listaár: 24 889 Ft
Javasolt bruttó akciós ár:
15 990Ft



194649-7

akkumulátor védőrács
BL1830/BL1840/BL1850

Bruttó listaár: 3 567 Ft
Javasolt bruttó akciós ár:
2 290Ft



450128-8

Li-ion akku takarólap LXT

Bruttó listaár: 130 Ft
Javasolt bruttó akciós ár:
90Ft



197941-0

vállpánt akkus gépekhez

Bruttó listaár: 5 269 Ft
Javasolt bruttó akciós ár:
3 390Ft



198170-8

BPS01 LXT akkumulátor
időzítő

Bruttó listaár: 62 270 Ft
Javasolt bruttó akciós ár:
39 990Ft



D-41838

LED lámpa elemes

Bruttó listaár: 3 567 Ft

Javasolt bruttó akciós ár: **2 290Ft**



STEMXL101

10,8V Li-ion akkus lámpa

Bruttó listaár: 12 423 Ft

Javasolt bruttó akciós ár: **7 990Ft**



DEAML103

10,8V CXT Li-ion akkus lámpa

Bruttó listaár: 12 439 Ft

Javasolt bruttó akciós ár: **7 990Ft**



DEABML803

14,4-18V LXT Li-ion akkus LED kereső lámpa

Bruttó listaár: 23 343 Ft

Javasolt bruttó akciós ár: **14 990Ft**



DEAML105

10,8V CXT Li-ion akkus LED lámpa

Bruttó listaár: 23 343 Ft

Javasolt bruttó akciós ár: **14 990Ft**



DEAML106

12V max CXT Li-ion akkus LED lámpa 190 lumen

Bruttó listaár: 23 343 Ft

Javasolt bruttó akciós ár: **14 990Ft**



DEADML808

14,4-18V LXT Li-ion akkus LED lámpa 190 lumen

Bruttó listaár: 26 451 Ft

Javasolt bruttó akciós ár: **16 990Ft**



STEMXL187

14,4-18V G Li-ion akkus LED lámpa

Bruttó listaár: 14 002 Ft

Javasolt bruttó akciós ár: **8 990Ft**



GM00001381

állvány DEADML805 lámpához

Bruttó listaár: 28 014 Ft

Javasolt bruttó akciós ár: **17 990Ft**



DEAML104

10,8V CXT Li-ion akkus LED fénycső

Bruttó listaár: 42 026 Ft

Javasolt bruttó akciós ár: **26 990Ft**



DEADML801

14,4-18V LXT Li-ion akkus LED kifordítható lámpa

Bruttó listaár: 21 781 Ft

Javasolt bruttó akciós ár: **13 990Ft**



DEADML186

14,4-18V LXT Li-ion akkus LED lámpa

Bruttó listaár: 7 769 Ft

Javasolt bruttó akciós ár: **4 990Ft**



GM00001396

rögzítő készlet (cső)
DEADML805 lámpához

Bruttó listaár: 7 769 Ft

Javasolt bruttó akciós ár: **4 990Ft**



DEADML805

14,4-18V LXT Li-ion akkus/hálózati LED munkalámpa

Bruttó listaár: 74 720 Ft

Javasolt bruttó akciós ár: **47 990Ft**



A-58154



tükröződés gátló fólia
DEADML805 lámpához

Bruttó listaár: 1 536 Ft











Javasolt bruttó akciós ár: **990Ft**

Cikkszám	Megnevezés	Kép	Bruttó listaár	Javasolt bruttó akciós ár
196309-7	0,8-10mm gyorstokmány 1/2"-20UNF		4 504 Ft	2 890 Ft
196307-1	0,8-10mm gyorstokmány 1/2"-20UNF		4 660 Ft	2 990 Ft
P-04313	1,5-10mm fúrótokmány 3/8" -24UNF		6 988 Ft	4 490 Ft
766027-7	1,5-13mm gyorstokmány 1/2"-20UNF		6 207 Ft	3 990 Ft
196306-3	1,5-13mm gyorstokmány 1/2"-20UNF		6 675 Ft	4 290 Ft
196193-0	1,5-13mm gyorstokmány 1/2"-20UNF		6 988 Ft	4 490 Ft
763196-5	1,5-13mm gyorstokmány 1/2"-20UNF		12 439 Ft	7 990 Ft
194254-0	1,5-13mm gyorstokmány 1/2"-20UNF		17 110 Ft	10 990 Ft
193822-6	1,5-13mm fúrótokmány 1/2"-20UNF		12 439 Ft	7 990 Ft
192016-0	1-10mm fúrótokmány 3/8"-24UNF		9 331 Ft	5 990 Ft
P-04329	1,5-13mm fúrótokmány + kulcs 1/2"		9 331 Ft	5 990 Ft
194080-7	SDS-Plus cseretokmány		12 439 Ft	7 990 Ft
122574-2	1,5-13mm SDS-Plus befogású tokmány		14 767 Ft	9 490 Ft
763448-4	tokmánykulcs S13		536 Ft	350 Ft



▼ Egyéb tartozékok









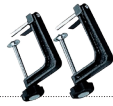

P-90451	① Zsírzó feltét akkus csavarbehajtóra		40 464 Ft	25 990 Ft
P-90489	② Zsírzó tömlő 45cm M10x1mm		3 879 Ft	2 490 Ft
196351-8	kartuskinyomó tartály 300ML DCG180-hoz		17 110 Ft	10 990 Ft
196352-6	kartuskinyomó tartály 600ML DCG180-hoz		38 901 Ft	24 990 Ft

Cikkszám	Megnevezés	Kép	Bruttó listaár	Javasolt bruttó akciós ár
B-57130	mérőszalag 3,5mx16mm		3 879 Ft	2 490 Ft
B-57146	mérőszalag 5,5mx25mm		8 550 Ft	5 490 Ft
B-57152	mérőszalag 7,5mx25mm		10 877 Ft	6 990 Ft
P-72986	mérőszalag 8mx25mm		6 207 Ft	3 990 Ft
B-57168	mérőszalag 10mx25mm		12 439 Ft	7 990 Ft
SE00000078	DMR100/102/107 hálózati adapter		9 331 Ft	5 990 Ft
SE00000101	DMR106/108/112 hálózati adapter		9 331 Ft	5 990 Ft
SE00000265	DMR110 hálózati adapter		7 769 Ft	4 990 Ft
SE00000501	DMR200/202 hálózati adapter		7 769 Ft	4 990 Ft
SH00000231	DRC200 szenzor határoló ragasztószalag		20 219 Ft	12 990 Ft
TE00000333	MP100DZ úszógumifújó adapter		286 Ft	190 Ft
TE00000334	MP100DZ kerékpárgumi adapter		286 Ft	190 Ft
TE00000335	MP100DZ ladba fújó adapter		286 Ft	190 Ft
AS00VP050M	150ml DVP180 vákuumpumpa olaj		3 567 Ft	2 290 Ft
KF00000020	kávésbögre DCM501		4 660 Ft	2 990 Ft
198900-7	AWS BLUETOOTH küldőegység		23 343 Ft	14 990 Ft
199862-2	AWS BLUETOOTH vevőegység WUT02U		77 829 Ft	49 990 Ft
199137-9	50db 0,8mm tekercs DTR180		87 170 Ft	55 990 Ft
191G73-7	DFS452 tárcscsavar adapter		40 464 Ft	25 990 Ft
199178-5	SK105 USB adapter kábel		4 660 Ft	2 990 Ft
B-49703	DSD180 gipszkarton vágópenge 2db		8 191 Ft	5 990 Ft
B-49719	DSD180 fa vágópenge 2db		10 252 Ft	7 490 Ft
193446-8	vágószerszám 3,18mm DCO180		2 786 Ft	1 790 Ft
A-83951	nyomófej JN1601/DJN161		12 439 Ft	7 990 Ft
A-15051	matrica JN1601/DJN161		9 331 Ft	5 990 Ft

Cikkszám	Megnevezés	Kép	Bruttó listaár	Javasolt bruttó akciós ár
LE00784968	SKR200Z tartó konzol		34 231 Ft	21 990 Ft
LE00785519	SK102Z csuklós adapter		10 877 Ft	6 990 Ft
LE00785633	SK102Z mágneses fali adapter		6 675 Ft	4 290 Ft
LE00785638	SKR céltábla piros		8 237 Ft	5 290 Ft
LE00789389	mágneses fali adapter lézerekhez		20 219 Ft	12 990 Ft
LE00796587	SKR200Z jelfogó		155 684 Ft	99 990 Ft
LE00796588	SKR200Z RC30 távirányító		28 014 Ft	17 990 Ft
LE00855702	LDX1 80m lézer detektor		116 756 Ft	74 990 Ft
P-81088	165cm lézer állvány (1.)		43 572 Ft	27 990 Ft
A-89501	40-114cm emelhető lézer állvány (2.)		43 572 Ft	27 990 Ft
P-81315	140-270cm emelhető lézer állvány (3.)		124 551 Ft	79 990 Ft
P-46408	270cm emelhető lézer állvány		124 551 Ft	79 990 Ft
P-81309	400cm alumínium mérőrúd		34 231 Ft	21 990 Ft
P-46442	rögzítő patent mérőrúdhhoz		5 582 Ft	3 590 Ft

Cikkszám	Megnevezés	Kép	Bruttó listaár	Javasolt bruttó akciós ár
824572-9	koffer 4327/29		4 660 Ft	2 990 Ft
142770-6	MAKPAC koffer 396x296x105		15 548 Ft	9 990 Ft
821550-0	MAKPAC koffer 396x296x157		15 548 Ft	9 990 Ft
821551-8	MAKPAC koffer 396x296x210		17 110 Ft	10 990 Ft
821552-6	MAKPAC koffer 396x296x315		20 219 Ft	12 990 Ft
837803-7	MAKPAC betét 4350CT		2 317 Ft	1 490 Ft
838039-1	MAKPAC betét HP2050		2 317 Ft	1 490 Ft
837916-4	MAKPAC betét DDF456		2 317 Ft	1 490 Ft
837632-8	MAKPAC betét DGA452		2 317 Ft	1 490 Ft
837659-8	MAKPAC betét KP0800		2 629 Ft	1 690 Ft
837641-7	MAKPAC betét DHR241		2 786 Ft	1 790 Ft
453974-8	MAKPAC csat		286 Ft	190 Ft

Cikkszám	Megnevezés	Kép	Bruttó listaár	Javasolt bruttó akciós ár
P-83668	MAKPAC betét szerszámokhoz	 	5 790 Ft	3 690 Ft
P-83696	MAKPAC háromrészes tartozék tároló betét		5 790 Ft	3 690 Ft
P-83674	MAKPAC többrészes tartozék tároló betét		6 690 Ft	4 290 Ft
P-83705	MAKPAC szivacs betét 30mm		7 790 Ft	4 990 Ft
P-83652	MAKPAC színes többrészes tartozék tároló betét		12 490 Ft	7 990 Ft
P-83836	MAKPAC nyitott szerszámos táská		21 790 Ft	13 990 Ft
P-83886	MAKPAC gurulós kocsi		45 190 Ft	28 990 Ft
198254-2	MAKPAC hűtődoboz 210mm magas		31 190 Ft	19 990 Ft
198253-4	MAKPAC hűtődoboz 315mm magas		34 290 Ft	21 990 Ft
TR00000001	MAKPAC ALU összehajtható molnárkocsi		62 290 Ft	39 990 Ft
198599-8	MAKPAC rögzítő platform VC3210LX-hez		21 990 Ft	15 990 Ft
P-83842	MAKPAC szerszámosládá		30 190 Ft	21 990 Ft
P-84137	MAKPAC fedeles nyitható szerszámos doboz		41 090 Ft	29 990 Ft
161576-3	vállpánt MAKPAC kofferhez		2 090 Ft	1 490 Ft
196817-8	vállpánt MAKPAC hűtődobozhoz		2 090 Ft	1 490 Ft

Cikkszám	Megnevezés	Kép	Bruttó listaár	Javasolt bruttó akciós ár
192694-6	szalagcsiszoló rögzítő 9910/9911		21 781 Ft	13 990 Ft
195253-5	korona profil rögzítő LS1219		34 231 Ft	21 990 Ft
JM21000300	kiegészítő asztal LB1200F		35 793 Ft	22 990 Ft
JM27000300	gérvágó állvány		108 977 Ft	69 990 Ft
JM23610050	gérvágó rögzítő WSR06 állványhoz		34 231 Ft	21 990 Ft
DEAWST06	gérvágó állvány WST06		108 977 Ft	69 990 Ft
DEAWST05	gérvágó állvány WST05		124 411 Ft	79 900 Ft
D-54972	HM1802 gurulós bontókalapács állvány		54 476 Ft	34 990 Ft
199140-0	vezetősín 1000mm		31 122 Ft	19 990 Ft
199141-8	vezetősín 1500mm		42 026 Ft	26 990 Ft
194925-9	vezetősín 1900mm		45 134 Ft	28 990 Ft
194367-7	vezetősín 3000mm		77 688 Ft	49 900 Ft
194385-5	vezetősín rögzítő		14 002 Ft	8 990 Ft

Cikkszám	Megnevezés	Kép	Bruttó listaár	Javasolt bruttó akciós ár
196664-7	vezetősín szögmérő kiegészítő		15 548 Ft	9 990 Ft
193517-1	vezetősín adapter szűrőfűrészekhez		10 096 Ft	6 490 Ft
197252-3	vezetősín adapter DHS710, 4350, 4351, DJV180, DJV181, DJV182		28 014 Ft	17 990 Ft
194579-2	vezetősín adapter felsőmarókhhoz		17 110 Ft	10 990 Ft
196953-0	vezetősín adapter DHS680		18 672 Ft	11 990 Ft
197462-2	vezetősín adapter HS6601		12 439 Ft	7 990 Ft
197005-0	vezetősín adapter HS7601		9 331 Ft	5 990 Ft
198570-2	vezetősín adapter HS0600		85 624 Ft	54 990 Ft
193055-3	9404 szalagcsiszoló állvány		38 901 Ft	24 990 Ft
192732-4	párhuzamvezető adapter 4329, JV0600, JV100D, JV101D, JV102D, M4301		3 098 Ft	1 990 Ft



831279-0

gurulós LXT vásontáska

Bruttó listaár: 27 545 Ft
Javasolt bruttó akciós ár: **17 690Ft**



P-71722

kombinált övtáska jobbos-balos

Bruttó listaár: 23 812 Ft
Javasolt bruttó akciós ár: **15 290Ft**



P-71738

övtáska villanszerelőknek

Bruttó listaár: 15 392 Ft
Javasolt bruttó akciós ár: **9 890Ft**



P-71744

általános célú táska

Bruttó listaár: 23 343 Ft
Javasolt bruttó akciós ár: **14 990Ft**



P-71750

kétszebes övtáska

Bruttó listaár: 16 329 Ft
Javasolt bruttó akciós ár: **10 490Ft**



P-71766

háromszebes övtáska

Bruttó listaár: 21 937 Ft
Javasolt bruttó akciós ár: **14 090Ft**



P-71772

övtáska készlet

Bruttó listaár: 49 492 Ft
Javasolt bruttó akciós ár: **31 790Ft**



P-71788

övtáska ácsoknak

Bruttó listaár: 25 983 Ft
Javasolt bruttó akciós ár: **16 690Ft**



P-71794

pisztolytáska

Bruttó listaár: 11 971 Ft
Javasolt bruttó akciós ár: **7 690Ft**



P-71803

duplacsatos bőrvöv

Bruttó listaár: 10 721 Ft
Javasolt bruttó akciós ár: **6 890Ft**

TÁSKÁK TÁROLÓK KIEGÉSZÍTŐK



P-71825

gyorsoldású öv

Bruttó listaár: 6 831 Ft
Javasolt bruttó akciós ár: **4 390Ft**



P-71831

mérőszalag tartó

Bruttó listaár: 4 504 Ft
Javasolt bruttó akciós ár: **2 890Ft**



P-71869

kalapácstartó

Bruttó listaár: 6 050 Ft
Javasolt bruttó akciós ár: **3 890Ft**



P-71875

kalapácstartó PROFI

Bruttó listaár: 6 363 Ft
Javasolt bruttó akciós ár: **4 090Ft**



P-71881

tartó villanszerelőknek

Bruttó listaár: 10 096 Ft
Javasolt bruttó akciós ár: **6 490Ft**



P-71897

nagy teherbírású övtáskakészlet

Bruttó listaár: 56 975 Ft
Javasolt bruttó akciós ár: **36 590Ft**



P-71906

övtáska rögzítési munkálatokhoz

Bruttó listaár: 10 721 Ft
Javasolt bruttó akciós ár: **6 890Ft**



P-71928

kés és szerszám tartó

Bruttó listaár: 6 207 Ft
Javasolt bruttó akciós ár: **3 990Ft**



P-71934

kalapács és szerszám tartó

Bruttó listaár: 10 409 Ft
Javasolt bruttó akciós ár: **6 690Ft**



P-71940

pisztolytáska akkus behajtókhoz

Bruttó listaár: 7 769 Ft
Javasolt bruttó akciós ár: **4 990Ft**



P-71962

cipzáras övtáska általános

Bruttó listaár: 9 331 Ft
Javasolt bruttó akciós ár: **5 990Ft**



B-57613

1,5m párhuzamvezető tartó

Bruttó listaár: 21 781 Ft
Javasolt bruttó akciós ár: **13 990Ft**



P-71984

térdvédő

Bruttó listaár: 10 877 Ft
Javasolt bruttó akciós ár: **6 990Ft**



P-71990

puhafalú szerszámos táska

Bruttó listaár: 26 764 Ft
Javasolt bruttó akciós ár: **17 190Ft**



P-72001

nyitott merevfallú szerszámos táska

Bruttó listaár: 27 545 Ft
Javasolt bruttó akciós ár: **17 690Ft**



P-72023

uzsonnás táska

Bruttó listaár: 11 971 Ft
Javasolt bruttó akciós ár: **7 690Ft**



P-72148

Italtartó termoszal

Bruttó listaár: 12 908 Ft
Javasolt bruttó akciós ár: **8 290Ft**



P-72176

nadrágtartó

Bruttó listaár: 8 862 Ft
Javasolt bruttó akciós ár: **5 690Ft**



P-72207

fekete bőrv M

Bruttó listaár: 11 815 Ft
Javasolt bruttó akciós ár: **7 590Ft**



P-72213

fekete bőrv L

Bruttó listaár: 11 815 Ft
Javasolt bruttó akciós ár: **7 590Ft**



P-72229

barna bőrv M

Bruttó listaár: 11 815 Ft
Javasolt bruttó akciós ár: **7 590Ft**



P-72235

barna bőrv L

Bruttó listaár: 11 815 Ft
Javasolt bruttó akciós ár: **7 590Ft**



P-80612

tehermentesítő pánt nehéz övhöz

Bruttó listaár: 12 283 Ft
Javasolt bruttó akciós ár: **7 890Ft**



P-80880

pisztolytáska (jobbkezes)

Bruttó listaár: 7 925 Ft
Javasolt bruttó akciós ár: **5 090Ft**



P-80896

telefontartó

Bruttó listaár: 6 050 Ft
Javasolt bruttó akciós ár: **3 890Ft**



P-80911

öv nehéz súlyokhoz

Bruttó listaár: 18 204 Ft
Javasolt bruttó akciós ár: **11 690Ft**



P-80955

merevfallú táska

Bruttó listaár: 35 012 Ft
Javasolt bruttó akciós ár: **22 490Ft**



P-71956

csavartartó övtáska

Bruttó listaár: 9 471 Ft
Javasolt bruttó akciós ár: **6 090Ft**



P-81000

gyorsoldású öv

Bruttó listaár: 3 567 Ft
Javasolt bruttó akciós ár: **2 290Ft**

Egy akku, több mint 270+ géptípus!

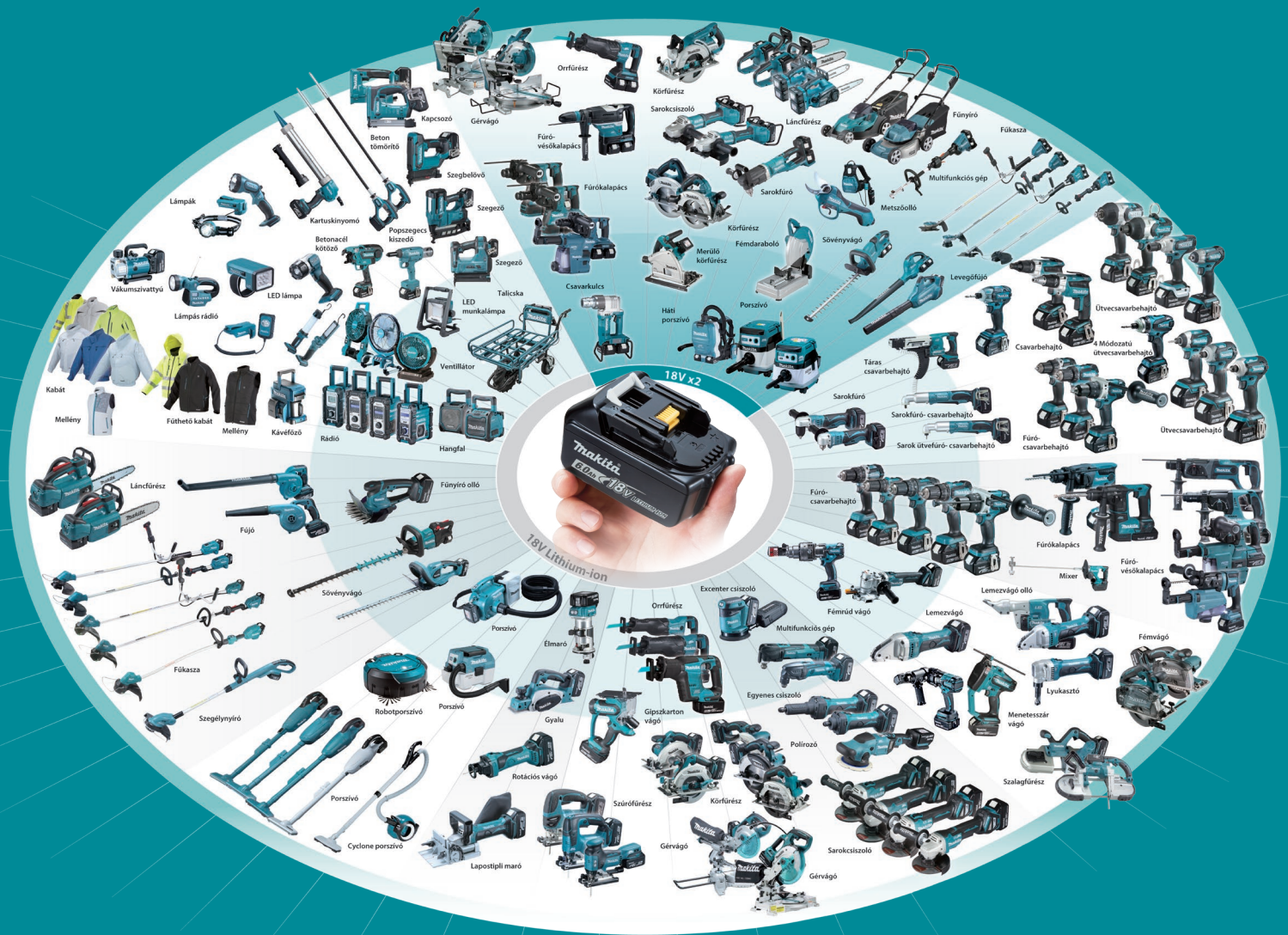

18V
LITHIUM-ION

LXT

Ezen kiadványban feltüntetett **18V LXT Li-Ion rendszerű** akkumulátorainkat Ön **több mint 270 féle géphez** használhatja!